

steinau

Wohnraumtüren

Basic, Concept, Classic und Glas







Herzlich willkommen

Sie sind auf der Suche nach einer qualitativ hochwertigen und ästhetisch ansprechenden Tür, die sich stilsicher in Ihre Inneneinrichtung einfügt? Lassen Sie sich einfach von unseren Vorschlägen inspirieren! Auf den nachfolgenden Seiten finden Sie ausgewählte Türmodelle in einer Fülle von Materialien, Geometrien und Designs. Wir beraten Sie gerne bei der Entscheidung, welche Tür mit Ihrem individuellen Ambiente optimal harmoniert. Neben der optischen Gestaltung Ihres Wohnbereiches bedenken Sie auch die Anforderungen, die an die Oberfläche Ihrer Wunschtür gestellt werden.

Steinau Wohnraumtüren vereinen Exklusivität, Langlebigkeit und hohen Wohnkomfort mit höchsten Qualitätsstandards „Made in Germany“ – damit Sie sich wohlfühlen.

Viel Spaß auf dem Weg zu Ihrer idealen Tür!

Schaffen Sie wohnliches
Behagen mit den hochwertigen
Steinau Wohnraamtüren.



Inhalt

Allgemeines

- 06 Durat®
- 08 Zargenkonstruktion
- 10 Steinau Individual
- 12 Funktionsübersicht
- 14 Überblick

06

Einführung

Einfach hochwertig

- 18 Basic Durat®
- 26 Basic Echtholz
- 30 Basic Echtlack
- 32 Lichtausschnitte

16

Basic

Design ist das Konzept

- | | |
|-------------------|-------------------|
| 42 Concept Versio | 62 Concept Accura |
| 48 Concept Cava | 66 Concept Tarsio |
| 50 Concept Signum | 70 Concept Sueno |
| 58 Concept Alesa | 74 Concept Smart |

40

Concept

Unvergänglich

- | | |
|-------------------|----------------------|
| 80 Classic Lacuna | 98 Classic Landhaus |
| 86 Classic Friesa | 102 Lichtausschnitte |
| 90 Classic Piano | |
| 94 Classic Kontur | |

78

Classic

Transparenz für Räume

- | | |
|-------------------|----------------------|
| 106 Sandstrahlung | 110 Digitaldruck |
| 108 Siebdruck | 111 Rillenschliff |
| 109 Glasarten | 112 Glastürbeschläge |
| 110 Lasertechnik | |

104

Glas

Sicher zu Hause

- 122 Mehr Sicherheit
- 124 System 01
- 126 System 02
- 127 System 03

120

WAT

Wertigkeit durch Langlebigkeit

- | | |
|--------------------------------|-------------------------------|
| 130 Funktion und Design | 140 r3 Kante |
| 132 Türblatt und Materialien | 141 Bänder und Schlösser |
| 133 Materialkomponenten Durat® | 142 Schiebetüren |
| 134 4Protect Kante | 148 Drückergarnituren |
| 135 Zargen | 150 Windfangelemente |
| 138 Stahlzarge VarioFix | 152 Oberflächen |
| | 155 Lichtausschnittverglasung |

128

Technik



Durat®

Durat® – kompromisslos gut

Stehen Pflegekomfort und Unempfindlichkeit im Vordergrund, bieten sich die robusten Durat® Oberflächen für Ihre Tür und Zarge an. Durat® Wohnraumtüren sind besonders strapazierfähig, ihre hochwertigen Dekore und ihre Farbbeständigkeit halten auch gelegentlichen höheren mechanischen Beanspruchungen stand. Durat® Innenraumtüren überzeugen darüber hinaus durch ihre herausragende Optik: sie reichen von perfekt nachempfundenen Holzoberflächen bis zum überzeugenden Lack-Dekor. Sie werden lange Freude an Ihrem Durat® Türelement haben.

- hygienisch und pflegeleicht
- weitgehend antistatisch und lichtecht
- hitzebeständig, hoch kratz- und abriebfest
- unempfindlich gegen Einwirkungen von im Haushalt üblichen Flüssigkeiten, Pasten usw.
- physiologisch unbedenklich

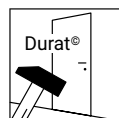

48 % im Durchschnitt stoßfester als geprüfte CPL-Oberflächen namhafter Türenhersteller.



Bekleidungen aus hochwertigen Holzwerkstoffen

25 mm Futterbrett

Rückseitige Beschichtung mit melaminharzgetränkten Papieren

Hochwertige Durat®-Beschichtung

2-Kammer Dichtungsprofil

Formschöne r3 Kante

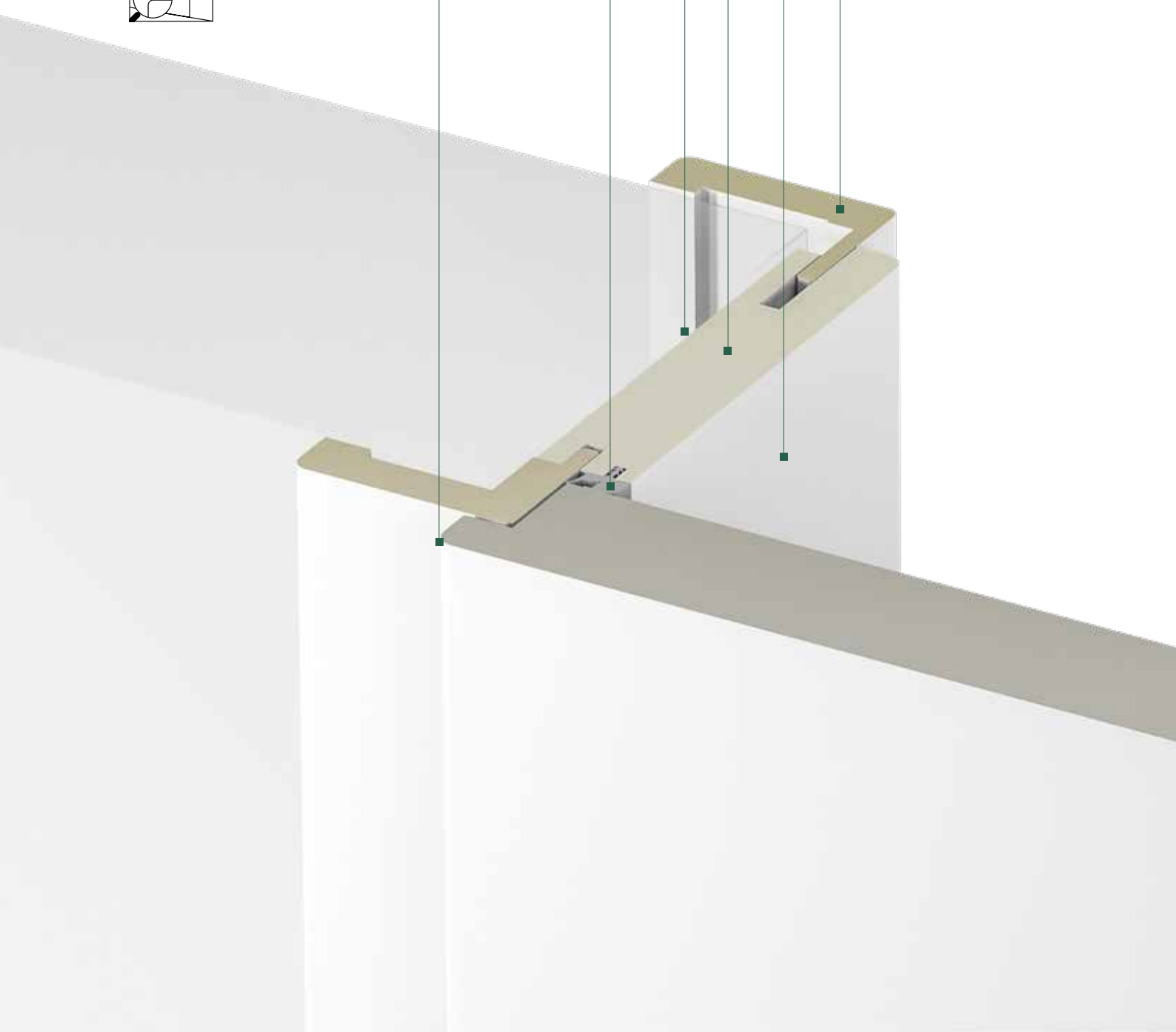
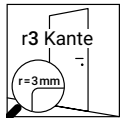



Zargen- konstruktion

Die Steinau Formzarge setzt auf höchste Qualität. Ein 25 mm starkes Futterbrett kombiniert mit hochwertigen Holzwerkstoffen für Falz- und Zierbekleidung sichert ein hohes Maß an Formstabilität und Belastbarkeit. Die rückseitige Beschichtung mittels eines mit melaminharzgetränkten Papiers verringert die Aufnahme von Feuchtigkeit aus dem Mauerwerk. Der Einsatz einer Hybridbandtasche aus Stahl und Kunststoff in hochwertiger Kombination sichert die lang anhaltende Funktionalität des Elementes.

Größtmögliche Widerstandsfähigkeit und Sicherheit werden durch die rückseitige Verschraubung des Schließbleches im Futterbrett erreicht. Zusätzliche Sicherheitsfeatures lassen sich unkompliziert bauseits nachrüsten.

Neben der einfachen Montage punktet die Stahlfutterzarge auch in den Bereichen Langlebigkeit und Design

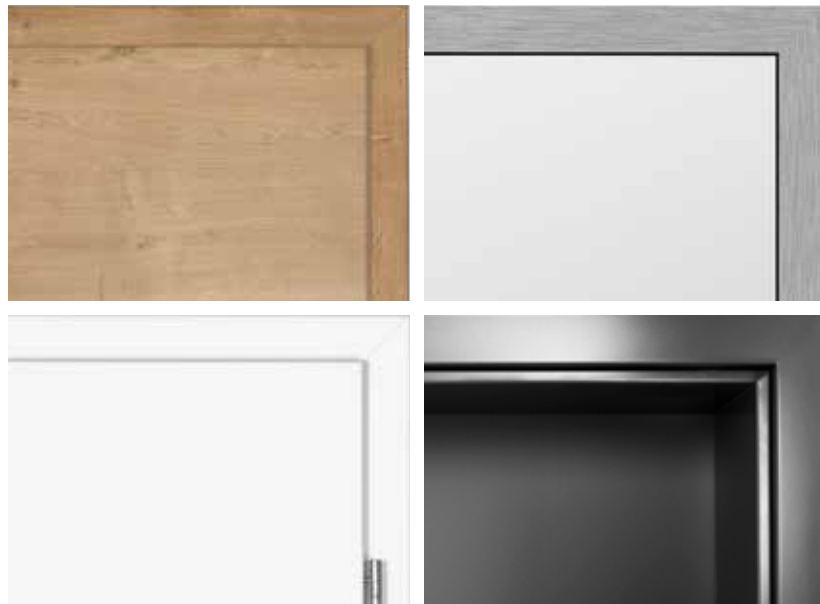



Steinau Individual

Exklusiv. Einzigartig. Individuell.

So individuell wie der eigene Geschmack und der eigene Wohnstil, so individuell erfüllt Steinau Ihre Wünsche an eine optimale Innentür. Vielfalt wird bei Steinau großgeschrieben. Ein einzigartig breites Spektrum an Produkten eröffnet Ihnen die Möglichkeit, die Wahl der Tür an Ihren spezifischen Bedürfnissen auszurichten: Normtür oder Stiltür, mit Lichtausschnitt, mit oder ohne Sprossenrahmen, als Stich- oder Rundbogen, 1-flügelig oder mit offenem Durchgang.

Steinau Individual verbindet die Variantenvielfalt einer Manufaktur mit der Präzision industrieller Fertigung. Nach bewährter Handwerkskunst entstehen hochwertige Türelemente mit ganz besonderer Note. Sie haben eine Vorliebe für eine bestimmte Oberflächenfarbe? Sie wünschen ein spezifisches Stilelement? Oder Ihnen schwebt eine besondere Variante einer Standardanfertigung vor? Gerne beraten wir Sie bei der Umsetzung Ihrer Wünsche.



Für alle Türen im Katalog mit diesem Hinweis ist Steinau Individual möglich.

Funktionsübersicht

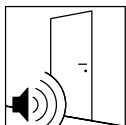

Schallschutz

Schallschutz ist ein wichtiges Qualitätsmerkmal in gewerblichen und öffentlichen Bauten wie in Privatwohnungen. Schallschutztüren sind dort erforderlich, wo es sonst in Wohnungen oder Arbeitsräumen zu laut wird. Die Verbindung von Tür und Zarge ist die wesentliche Komponente, um den geforderten Schallschutz zu gewährleisten.

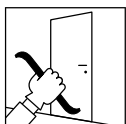

Einbruchhemmung

Das Einbruchrisiko kann deutlich gemindert werden. Steinau empfiehlt deshalb Widerstandsklasse RC 2 bei Wohnungseingangstüren. Eine optimal einbruchhemmende Wirkung ist nur dann gegeben, wenn alle Komponenten der Tür und der Montage aufeinander abgestimmt sind.

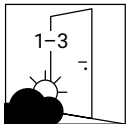

Klimaschutz

Ein Türblatt muss die Temperatur- und Feuchtigkeitsunterschiede zwischen Räumen unterschiedlichster Nutzung ausgleichen können. Dazu sind spezielle Türblatt-Konstruktionen mit fest definierten und auf unterschiedliche Einsatzgebiete abgestimmten Eigenschaften notwendig.

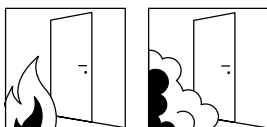

Brand- und Rauchschutz

Brandschutztüren müssen 30 bzw. 90 Minuten lang die Anforderung der DIN 4102 erfüllen und dafür einen Eignungsnachweis erbringen. Brand-/Rauchschutzelemente können nur als komplettes Element inklusive Zarge und aller Beschläge geliefert werden. Die Produktion von Brand-/Rauchschutzelementen unterliegt einer regelmäßigen Fremdüberwachung.

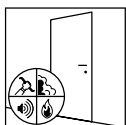

Multifunktion

Die Steinau Multifunktionselemente verbinden hochwertige Optik mit einer Vielzahl überzeugender Sicherheitsvorteile. Sie bieten gleichzeitig Rauchschutz, Schallschutz und Einbruchschutz und halten starken Beanspruchungen sowie klimatischen Belastungen stand.

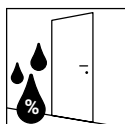

Feuchtraum

Bei Räumen mit erhöhter Luftfeuchtigkeit durch kondensierten Wasserdampf ist das Türblatt kurzfristig einer Feuchteinwirkung auf der Oberfläche ausgesetzt. Derartige Beanspruchungen betreffen insbesondere Türen zu Nassraumzellen und Badezimmertüren. Hier bewähren sich Steinau Feuchtraumtüren, deren stabiles Oberflächenmaterial den hohen Belastungen standhält.

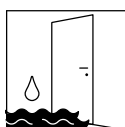

Nassraum

Steinau Nassraumtüren werden in Hotels, Kliniken, Kasernen, Schwimmbädern und Sporthallen sowie überall dort, wo mit Hochdruckreinigern gearbeitet wird, eingesetzt. Sie sind speziell für die extrem hohen Materialbelastungen konzipiert, die diese Bereiche mit sich bringen. Beschläge und Stahlzarge dürfen nur in Edelstahlausführung verwendet werden.

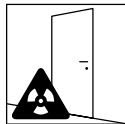

Strahlenschutz

In medizinisch genutzten Räumen mit Röntgengeräten sind zum Schutz der Gesundheit von Personal und Patienten Strahlenschutztüren vorgeschrieben. Steinau liefert diese Türen auf Wunsch auch mit rechtwinkligem Lichtausschnitt, Bullauge oder 2-flügelige Anlagen. Die Zargen bestehen aus Stahl. Beim Einbau wird die Stahlzarge mit Spezialmörtel aufgefüllt.

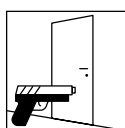

Durchschuss-Schutztüren

Durchschusshemmende Türen werden nach der europäischen Norm EN 1522 seit 1998 in sieben neue Beschussklassen eingeteilt. Die durchschusshemmenden Türen von Steinau entsprechen dieser Norm nicht. Bei gleichem Kaliber ist eine Vergleichbarkeit zwischen den unterschiedlichen alten und neuen Klassen jedoch eingeschränkt möglich.

Überblick



Basic

Die Basic Kollektion überzeugt durch hochwertige Produktqualität und ansprechendes schlichtes Design. Basic Lack beinhaltet perfekt lackierte Oberflächen. Basic Holz setzt auf die natürliche Optik von Echtholz Furnieren. Basic Durat® beeindruckt durch die pflegeleichte, unempfindliche und langlebige Oberfläche.

- zurückhaltende Eleganz
- minimale Gestaltung
- kompatibel
- funktional

Concept

Die Türelemente der Kollektion Concept setzen gestalterische Akzente. Die Ästhetik der Oberfläche spielt mit der fesselnden Wirkung von Kontrasten. Elementare Attribute sind die Reduzierung auf edle Oberflächen und die schöpferische Kombination konträrer Materialien.

- inspirierende Kontraste
- kreative Kombinationen
- lebhaftes Erscheinungsbild
- modernes Design

Classic

Classic Türen sind von extravaganter Eleganz. Sie repräsentieren die stilvolle, repräsentative Wohnkultur früherer Zeiten – mal dezent zurückhaltend, mal tonangebend. Ausdrucksstarke traditionelle Gestaltungsdetails setzen die Tür als Gestaltungsmittel in den Fokus.

- klassischer Stil
- edle Optik
- ausdrucksstarke Details

Glas

Glastüren schaffen Transparenz, ohne zwingend durchsichtig zu sein. Ob Klarglas, satiniertes Glas oder kunstvolle Motive – Glastüren gliedern, ohne zu trennen. Sie hellen den Raum auf, erweitern den Blick und schaffen eine behagliche Wohnatmosphäre.

- erhöhte Helligkeit
- raumerweiternd
- verbindendes Strukturelement

WAT

Wohnungsabschlusstüren haben einen erhöhten Schallschutz, perfekte Funktionalität auch bei unterschiedlichen Temperaturen im Innen- und Flurbereich und erfüllen natürlich auch ein hohes Maß an Sicherheit.

- erhöhter Wohnkomfort
- besserer Schallschutz
- mehr Sicherheit



Basic

Durat®
Echtholz
Echtlack
Lichtausschnitte

Einfach hochwertig

Steinau Basic bietet hochwertige Produktqualität in einem ausgezeichneten Preis-Leistungs-Verhältnis. Basic Türen umfassen die drei Segmente Lack, Holz und Durat®. Im Bereich Basic Lack sind alle Türen mit perfekt lackierten Oberflächen zusammengefasst. Das Produktspektrum Basic Holz umfasst Oberflächen aus Echtholz furnieren. Stehen Pflegekomfort und Unempfindlichkeit im Vordergrund, bereichern Durat® Oberflächen die Auswahl. Basic Türelemente sind in vielen Ausführungen sofort lieferbar.





Basic Durat®

Das Original

Die Standardtür Durat® Weißlack bewährt sich durch ihr schlichtes Design von Türblatt und Zarge sowie durch eine hohe Qualität zu einem guten Preis. Dieses Original aus der Reihe Basic bereichert jeden Wohnraum.



- ▲ Postformingverfahren der Durat® Formatkante gewährleistet die gleiche Oberflächenqualität auf der Kante wie auf der Fläche
- ◀ Durat® Weißlack, Bandausstattung V 4426 WF

Einführung

Basic

Concept

Classic

Glas

WAT

Technik

Durat®



Weißlack Dekor



Laval Ahorn



Lakeland Akazie

Robust und individuell

Gehen Sie keine Kompromisse ein. Steinau Basic Durat® vereint Langlebigkeit und Pflegekomfort mit überzeugender Optik und Haptik. Die mannigfaltigen Durat® Dekore reichen von herausragenden Unidekoroberfläche bis zu der Natur perfekt nachempfundenen Holzoberflächen.

Durat®

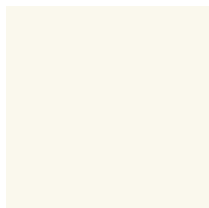

Weißblack Dekor
(ähnli. RAL 9016)

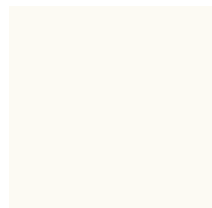

Weiß Bütte



Esche weiß

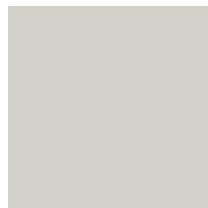

Grau Bütte

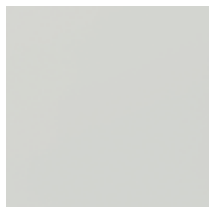
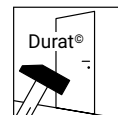

Grau (ähnli. RAL 7035)



Lakeland Akazie



Laval Ahorn



Buche

Durat® Struktur

Zum Fühlen echt

Steinau Basic Durat® überzeugt nicht nur optisch. Strukturierte Oberflächen schaffen darüber hinaus auch eine haptische Wirkung. Authentische Strukturen und starke Effekte – für mehr Natürlichkeit im Erleben.

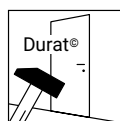

- ▲ Fühlbar strukturierte Oberfläche
- ▶ Durat® Eiche lasiert | L-Struktur, Bandausstattung V 3420 WF





Einführung

Basic

Concept

Classic

Glas

WAT

Technik

► Durat® Eiche lasiert | L-Struktur,
Bandausstattung V 3420 WF

Durat® Struktur

Ausdruckstark

Pino weiß steht für moderne Innenarchitektur: Die geradlinige L-Struktur in Verbindung mit der extrem robusten Durat® Weißlack Dekor Oberfläche erinnert an die Maserung von hellem Pinienholz. Ein dezentes und ausdrucksstarkes Design für nahezu jedes Wohnambiente.



Pino weiß



Eiche lasiert | L-Struktur



Lärche lasiert | L-Struktur



Asteiche quer | Struktur

Durat® Struktur



Pino weiß



Lärche lasiert | L-Struktur



Eiche lasiert | L-Struktur



Eiche pur | Struktur



Eiche pur quer | Struktur



Eiche gehobelt | Struktur



Eiche gehobelt quer | Struktur

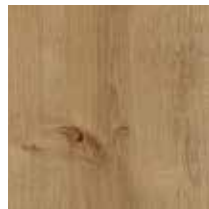

Asteiche | Struktur



Asteiche quer | Struktur



Eiche grau | Struktur



Eiche grau quer | Struktur



Eiche antik | Struktur



Nussbaum | Struktur



Decastello | Struktur



Decastello quer | Struktur

Einführung

Basic

Concept

Classic

Glas

WAT

Technik



Basic Echtholz

Natürlich schön

Edelholzfurniere machen aus Tür und Zarge ein Unikat. Die ausdrucksstarken Echtholz-Oberflächen bestechen durch ihre natürliche Schönheit – wertvoll und edel. Wir bieten auch eine feine Auswahl an querfurnierten Hölzern.



- ▲ Ausgewählte Furniere veredeln die Steinau Echtholztüren
- ◀ Echtholz Altholz Eiche geölt, Bandausstattung V 4426 WF

Einführung

Basic

Concept

Classic

Glas

WAT

Technik

Echtholz

Lebendig

Wuchs, Farbe und Maserung jedes Baumes sind einzigartig, Diese individuellen Eigenschaften sind Ausdruck der Natürlichkeit und Lebendigkeit von Holz. Demnach handelt es sich um einen natürlichen Prozess, wenn sie insbesondere die Farbe von Furnieren im Laufe der Zeit verändert.



Canadisch Ahorn

Eiche Amerikanisch

Almeiche Mattlack



Steinau Individual:
siehe Seite 10

Echtholz furniere



Canadisch Ahorn

Canadisch Ahorn
quer

Esche



Limba



Streichfähig Limba



Bergeiche



Eiche Amerikanisch

Eiche Amerikanisch
quer

Buche

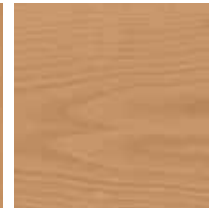

Buche quer



Eiche astig



Eiche astig quer



Almeiche Mattlack

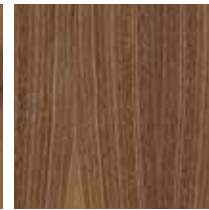

Altholz Eiche geölt

Nussbaum
AmerikanischNussbaum
Amerikanisch quer

Eiche gebeizt KP43



Macore

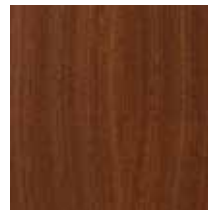

Mahagoni





Basic Echtlack

Akzente setzen

So vielfältig wie die Wohn- und Raumwelten, so annähernd unbegrenzt ist die mögliche Farbpalette. Allen Lackierungen ist eines gemeinsam: sie sind absolut ebenmäßig und schaffen auf diese Weise eine einheitliche Oberflächenveredlung der Türelemente.

Echtlack

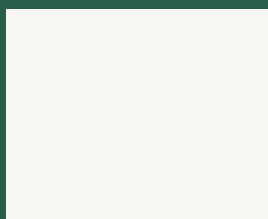

Weiß (ähnlich RAL 9016)

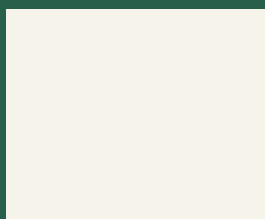

Weiß (ähnlich RAL 9010)

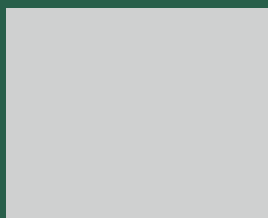

Grau (ähnlich RAL 7035)



Anthrazit (ähnlich RAL 7016)



RAL nach Wunsch

Die Lichtbeständigkeit der Lackoberflächen wurde geprüft gemäß ÖNORM A 1605-12.18 und EN 15187.

- ◀ Steinau Colour Collection ähnlich RAL 7016
Bandausstattung V 4426 WF



Basic Lichtausschnitte

Licht erfüllt

Lichtdurchlässige Innenraumtüren sorgen für Durchblick und Helligkeit im Wohnbereich. Sie erzeugen nicht nur eine wohnliche und freundliche Atmosphäre, sondern setzen zudem besondere gestalterische Akzente.



- ▲ Neben den passenden Profilen zu den Standarddekoren bietet der LA19 zusätzlich ein hochwertiges Profil in Edelstahl.
- ◀ Durat® Eiche antik, LA19 Bandausstattung V 4426 WF

Lichtausschnitte

Wie aus einem Guss

Ihr ausgewähltes Lieblingsdesign können Sie auf einer Ganzglastür oder als Lichtausschnittverglasung einsetzen und miteinander kombinieren, ganz individuell aufeinander abgestimmt. Egal, ob Sie sich für ein transparentes oder eher blickdichtes Design entscheiden, Ihr Zuhause erstrahlt in neuem Licht.





Lichtausschnitt LA27



DIN LA



LA24 mit Agesa | GL325

Einführung

Basic

Concept

Classic

Glas

WAT

Technik



- ▶ Ganzglastür und Lichtausschnitt DIN LA mit Agesa | GL325

Lichtausschnitte

Welches Glasdesign erhalten Sie für Ihre Holztüren mit Lichtausschnitt?



Design	Modell	Motiv		Materialdicke			Oberlicht (4 mm Dicke)	Sueno 1/2 (8 mm Dicke)	Seitenteil (4 mm Dicke)	LA 27 Max.	LA 24	DIN LA
		klar	matt	4 mm	6 mm	8 mm						
Lichtausschnitte												
Artista klar	GF082			●			●		●	●	●	●
Chinchilla weiß	GF007			●			●		●	●	●	●
Eisblumenglas weiß	GF071			●			●		●	●	●	●
Gothik weiß	GF002			●			●		●	●	●	●
Pavé weiß	GF076			●			●		●	●	●	●
Silvit 178 weiß	GF017			●			●		●	●	●	●
Uadi weiß	GF054			●			●		●	●	●	●
Pur⁺												
Siebdruck (vollfl.)	GD998		●	●	●	●	●	●	●	●	●	●
Mirastar	GF081			●	●	●	●	●	●	●	●	●
Clear	GF001			●	●	●	●	●	●	●	●	●
VSG Clear	G001A			●	●	●	●	●	●	●	●	●
Clear Bronze	GF003			●	●	●	●	●	●	●	●	●
Clear Grey	GF004			●	●	●	●	●	●	●	●	●
VSG Black	G001D			●	●	●	●	●	●	●	●	●
Satinato	GF024	●		●	●	●	●	●	●	●	●	●
Satinato Clear White	GF029			●	●	●	●	●	●	●	●	●
Dark Grey	GF056			●	●	●	●	●	●	●	●	●
VSG White	G001C			●	●	●	●	●	●	●	●	●
VSG Satinato-Optik	G001B	●		●	●	●	●	●	●	●	●	●
VSG Clear White	G097A			●	●	●	●	●	●	●	●	●
Clear White	GF097			●	●	●	●	●	●	●	●	●
Linie⁺												
SignumSatin 15/10	GD035	●	●	●	●	●		●	●			●
Yoko	GD401		●	●	●	●		●	●	●	●	●
Lines	GL309		●	●	●	●		●	●			●
IsaDuo horizontal	GL311		●	●	●	●		●	●		●	●
Isa horizontal	GL314			●	●	●		●	●		●	●
Gropus	GR500	●	●	●	●	●		●	min. 298*	●		
Aino	GS315		●	●	●	●		●	●	●	●	●
SignumSatin 15/10	GS035	●	●	●	●	●		●	●	●	●	●
SignumSatin 29	GS311	●	●	●	●	●		●	●	●	●	
SignumSatin 29A	GS317		●	●	●	●		●	●	●	●	
Agesa	GS325		●	●	●	●		●	●	●	●	●
Aldo	GS327	●		●	●	●		●	min. 423*	●		●
Raff	GS329	●	●	●	●	●		●	●	●	●	●
SignumSatin 15/5	GS330	●	●	●	●	●		●	●	●	●	●
Karo⁺												
Rika	GD407		●	●	●	●		●		●		●
Mastercarré	GF062			●	●	●		●	●	●	●	●
Corbus	GS068	●		●	●	●		●	min. 298*	●		●
Form⁺												
Lito	GL310		●	●	●	●				●	●	●
Coco	GR 502	●	●	●	●	●		●	min. 298*	●	●	●
Wave	GS001	●	●	●	●	●		●	●	●		●
Amra	GS310		●	●	●	●		●	min. 423*	●		●
Jil	GS324	●	●	●	●	●		●	min. 423*	●		●
Privat	GS328	●	●	●	●	●		●	●	●	●	●

* minimale Glasbreite

Lichtausschnitte

Mehr Durchblick

Steinau Basic verfügt über ein großes Spektrum an Lichtausschnitten. Zusammen mit der abwechslungsreichen Glaskollektion eröffnen sich mannigfaltige individuelle Kombinationsmöglichkeiten. Zusätzlich sind auf den Lichtausschnitt zugeschnittene Sprossenrahmen in passender Oberfläche erhältlich.



DIN LA Sprosse 2/3



LA3 Bullauge



LA8

Profile

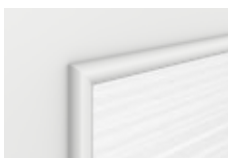

Profil 0
Standardprofil bei Drehüren mit Basic Lichtausschnitt

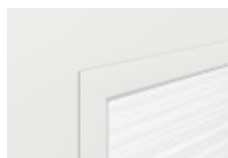

Profil 30
Nahezu flächenbündiges Profil eckig bei Echtlack Dreh- und Schiebetüren mit Basic Lichtausschnitt

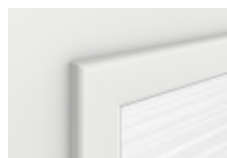

Profil 26
Sprossenrahmenprofil und Alternativprofil bei Drehüren mit Basic Lichtausschnitt

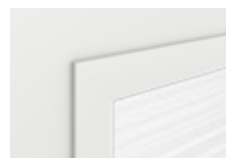

Profil 28
Standardprofil bei Schiebetüren mit Basic Lichtausschnitt. Auch für Drehüren einsetzbar.

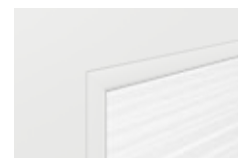

Profil 43
Nahezu flächenbündiges Profil rund bei Durat® Dreh- und Schiebetüren mit Basic Lichtausschnitt

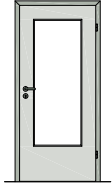

DIN LA

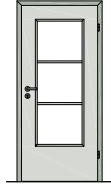

DIN LA Sprosse 1/3

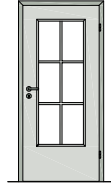

DIN LA Sprosse 2/3

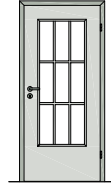

DIN LA Sprosse 3/3

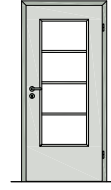

DIN LA Sprosse 1/4

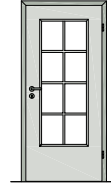

DIN LA Sprosse 2/4

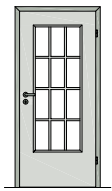

DIN LA Sprosse 3/4

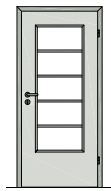

DIN LA Sprosse 1/5

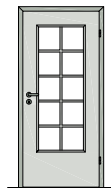

DIN LA Sprosse 2/5



DIN LA Sprosse Lugano

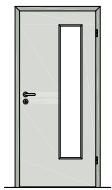

LA24 Band

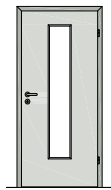

LA24 mittig

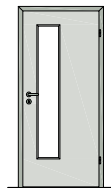

LA24 Schloss

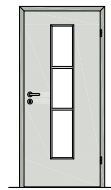

LA24 Sprosse 1/3

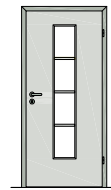

LA24 Sprosse 1/4

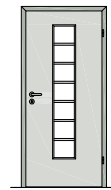

LA24 Sprosse 1/7



LA19 Bullauge Edelstahl

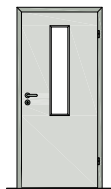

LA4 Schlitzglas

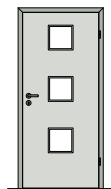

LA10

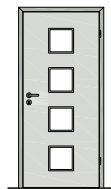

LA14

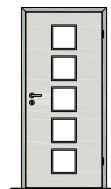

LA5

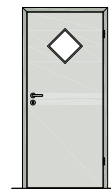

LA6 Raute

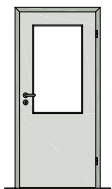

LA7

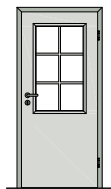

LA7 Sprosse 2/3

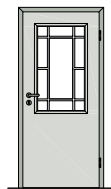

LA7 Sprosse Lugano

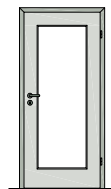

LA8

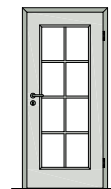

LA8-Sprosse 2/4



LA8-Sprosse Lugano

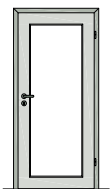

LA27

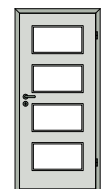

LA9

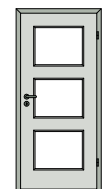

LA11



Concept

Versio
Cava
Signum
Alesa
Accura
Tarsio
Sueno
Smart

Design ist das Konzept

Die Türen und Zargen der Concept Collection nehmen die Architektur des Raumes auf und vermögen diese, wo es gewünscht ist, auch zu verstärken. Wesentliche Merkmale sind die minimalistische Reduzierung auf edle Oberflächen und die extravagante Kombination von konträren Materialien.





Concept Versio

4×4 Türenkonzept

Das Programm Versio ist ein Kombinations-Talent mit ganz besonderen Qualitäten: Anti-Fingerprint bei der Variante Ultramatt, extrem glatte Oberfläche bei der hochglänzenden Tür und eine edle Licht und Schattenwirkung bei der strukturierten. Alle Oberflächen sind extrem pflegeleicht, hochwertig und robust.

Türenkonzept neu gedacht

Kombinieren Sie unterschiedliche Oberflächen in einem durchgehenden Farbthema.

Ultramatt				
Hochglänzend				
Strukturiert				
Cotton like				
	weiß	grau	taupe	anthrazit

Einführung

Basic

Concept

Classic

Glas

WAT

Technik

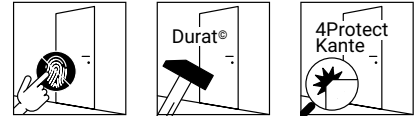

Versio Ultramatt

Ausführung

Die Oberflächeninnovation Versio Ultramatt führt die hochwertige Gestaltung von Innenraumtüren in eine neue Dimension von Optik und Wertigkeit. Während die seidenartig matte Oberfläche Versio Ultramatt gelassene Eleganz ausstrahlt, sorgt die stoßfeste 4Protect Kante für fugenlose Optik nahezu ohne sichtbare Kante.

- ultramatt
- ultramodern
- Anti-Fingerprint
- extrem strapazierfähig
- mit Kreide beschreibbar
- in vier modernen Farben erhältlich
- dreiseitige Schutzkante 4Protect
- ansprechende samtweiche Haptik



Versio | Ultramatt anthrazit



Versio | Ultramatt weiß



Versio | Ultramatt grau



Versio | Ultramatt taupe



Versio Hochglänzend

Ausführung

Mit einzigartiger Brillanz und Tiefenwirkung besticht die von Steinau entwickelte Innenraumtür Versio Hochglänzend. Eine der edelsten Oberflächen in Kristalloptik besticht durch seine besondere Ebenmäßigkeit. Lichteffekte und die Reflexion verschaffen Versio Hochglänzend eine unverwechselbare Persönlichkeit. Besondere Materialien und ein spezielles Verbundsystem erzeugen eine hochwertige und extrem robuste Innenraumtür, welche auch bei häufiger Nutzung lange schön bleibt.

- hochglänzend
- sehr glatte Oberfläche
- extrem strapazierfähig
- in vier modernen Farben erhältlich
- dreiseitige Schutzkante 4Protect
- extrem glatte Haptik



Versio | Hochglänzend anthrazit



Versio | Hochglänzend weiß



Versio | Hochglänzend grau



Versio | Hochglänzend taupe

Einführung

Basic

Concept

Classic

Glas

WAT

Technik

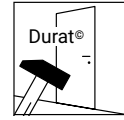

Versio

Strukturiert

Ausführung

Durch eine ausdrucksstarke Oberfläche besticht Versio Strukturiert und erinnert in Optik und Haptik an Schiefer. Der Matt-Glanz-Kontrast auf der reliefartigen Struktur erzeugt ein natürliches Farbspiel und verleiht der Innentür ein besonderes Selbstbewusstsein. Auch in puncto Pflegeleichtigkeit und Robustheit ist die Versio Strukturiert ein Alleskönner. Mit seiner Durat® Oberfläche lässt diese Tür so leicht nichts an sich heran.

- moderne Schieferoptik
- optischer Matt-Glanz-Kontrast
- extrem strapazierfähig
- in vier modernen Farben erhältlich
- dreiseitige Schutzkante 4Protect
- strukturierte Haptik



Versio | Strukturiert anthrazit



Versio | Strukturiert weiß



Versio | Strukturiert grau



Versio | Strukturiert taupe

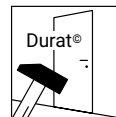

Versio Cotton like

Ausführung

Cotton like interpretiert den Begriff Mid-Century-Design ganz neu. Klare Linien verbinden sich zu einer stilsicheren Formgestaltung. Durch eine puristisch dezente Optik nimmt sich das Design stark zurück und ist doch außergewöhnlich in seiner Struktur. Zeitlos, elegant, besonders mit einem Hauch von individualistischem Umbruch. Genau das, was die Mid-Century-Moderne geprägt hat, nur einfach neu gedacht.

- modernes Mid-Century-Design
- besonders feine Linienführung
- extrem strapazierfähig
- in vier modernen Farben erhältlich
- dreiseitige Schutzkante 4Protect
- strukturierte Haptik



Versio | Cotton like anthrazit



Versio | Cotton like weiß



Versio | Cotton like grau



Versio | Cotton like taupe

Einführung

Basic

Concept

Classic

Glas

WAT

Technik



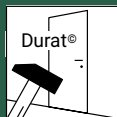

Concept Cava

Für alle Fälle

Die neue Cava-Serie überzeugt durch filigranes Design und ausgesprochene Widerstandsfähigkeit. Diese Tür nimmt es mit den vielfältigen Belastungen des Alltags spielend auf. Cava bietet mehr Pflegekomfort und Langlebigkeit durch die Durat® Oberfläche. Ein weiterer Vorteil: Die 4Protect Kanten sind stoß- und kratzunempfindlich und bilden einen optisch schönen Abschluss an der Tür.

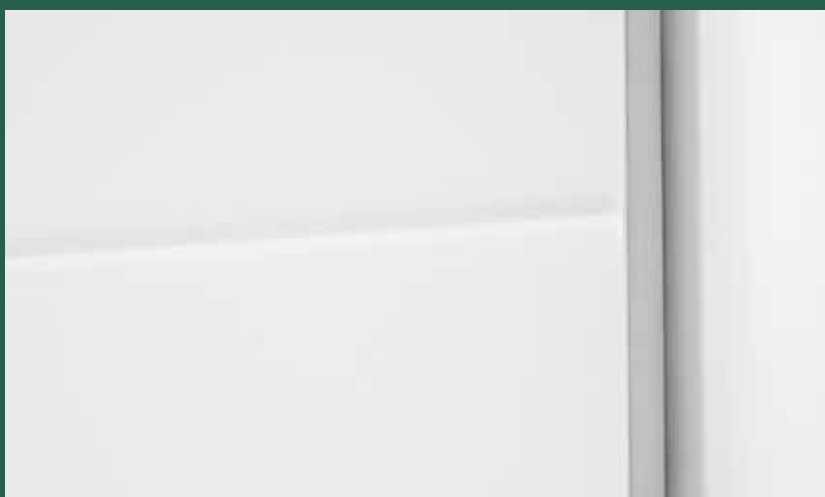

- ▲ Die geprägten Streifen auf Durat® Weißlack Dekor ähnl. RAL 9016 verleihen der Wohnraumtür Cava ein dezentes, klares Design.

Einführung

Basic

Concept

Classic

Glas

WAT

Technik



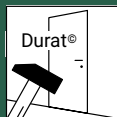

Concept Signum

Raffiniert

Signum Türen überzeugen durch ihre attraktive Optik. Diese entsteht durch das Zusammenwirken von hochwertiger Oberfläche und dem Schattenspiel der vertieften V-Fuge in Längs- oder Querrichtung.



- ▲ Aus- und aufgearbeitete V-Fuge der Signum Serie verleiht unaufdringliche Eleganz
- ◀ Steinau Weißlack, Signum 15, Bandausstattung V 4426 WF

Signum

Ausführungsbeispiele

Türen der Linie Signum werden wahlweise in unterschiedlichen Echtlackfarben angefertigt und mit V-Fugen einzigartig veredelt.



Signum 15



Signum 29

Oberflächen Echtlack



Eine ausführliche Farbübersicht finden Sie ab Seite 152



Steinau Individual: siehe Seite 10

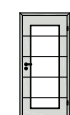

Die dezente Fuge der Signum 15 setzt sich im LA26 als Streifen in gleicher Höhe auf dem Glas GS332 weiter fort.



Signum 11



Signum 13



Signum 14



Signum 85



Signum 16



Signum 78

Einführung

Basic

Concept

Classic

Glas

WAT

Technik

Signum

Oberflächen Echtlack



Eine ausführliche
Farbübersicht
finden Sie ab
Seite 152



Steinau Individual:
siehe Seite 10



Signum 86



Signum 87



Signum 39



Signum 88



Signum 89



Signum 92





Signum 18



Signum 19



Signum 20



Signum 21



Signum 22



Signum 23

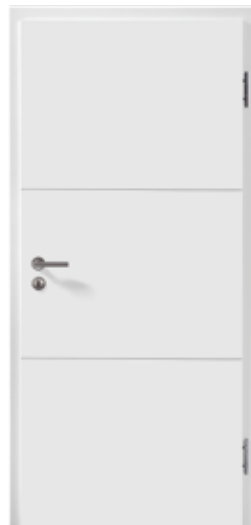

Signum 31

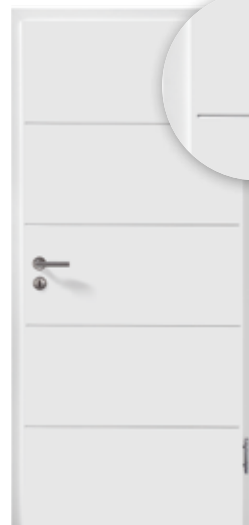

Signum 27



Signum 34



Signum 44



Signum 49



Signum 3

Einführung

Basic

Concept

Classic

Glas

WAT

Technik

Signum

Oberflächen Echtlack



Eine ausführliche
Farbübersicht
finden Sie ab
Seite 152



Steinau Individual:
siehe Seite 10





Signum 56



Signum 50



Signum 55



Signum 54



Signum 53



Signum 51

Einführung

Basic

Concept

Classic

Glas

WAT

Technik



Concept Alesa

Geometrie und Licht

Die Hervorhebung von Linien durch leicht erhabene Applikationen in ansprechender Metall-Optik, welche das Licht spielerisch reflektieren, machen die Türen der Alesa Reihe zum absoluten Blickfang.



- ▲ Massive Einlage in Edelstahl-Optik als Kontrast zur ruhigen Oberfläche
- ◀ Steinau Weißlack, Alesa N 16, Bandausstattung V 4426 WF

Einführung

Basic

Concept

Classic

Glas

WAT

Technik

Alesa

Ausführungsbeispiele

Ob in den Oberflächen Weißlack oder Durat® – die verschiedenartigen Varianten der Alesa Linienführung sind zeitlos elegant.

Oberflächen Durat® | Echtlack



Eine ausführliche Farbübersicht finden Sie ab Seite 152



Steinau Individual: siehe Seite 10



Alesa 14



Alesa 44 N



Alesya 27



Alesya 29



Alesya 37



Alesya 78



Alesya 20 N



Alesya 23 N



Alesya 38 N



Alesya 39 N

Einführung

Basic

Concept

Classic

Glas

WAT

Technik



Concept Accura

Kontrastreich

Die Serie Concept Accura sticht hervor durch in die Türoberfläche eingelassene Streifen in Edelstahl-Optik. Diese erzeugen in Kombination mit Weißlack oder verschiedenen Holzarten einen ansprechenden Kontrast.



- ▲ Akzente durch nahezu flächenbündig eingelassene Streifen in Edelstahl-Optik
- ◀ Steinau RAL 7016, Accura 29-07, verdeckte Bänder

Einführung

Basic

Concept

Classic

Glas

WAT

Technik

Accura

Ausführungsbeispiele

Die Gestaltung der Linien variiert hinsichtlich der möglichen Motive. Die eingesetzten Streifen in Edelstahloptik sind in 7 mm Höhe erhältlich.



Schiebetür Accura 27-07

Oberflächen Durat® | Echtlack



Eine ausführliche
Farbübersicht
finden Sie ab
Seite 152



Steinau Individual:
siehe Seite 10

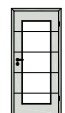

Die flächenbündige Lisene
der Accura 27-07 setzt sich
im LA 26 als Streifen in
gleicher Höhe auf dem Glas
GS332 weiter fort.



Accura 14-07



Accura 23-07



Accura 27-07



Accura 29-07



Accura 37-07



Concept Tarsio

Lebhafte Kombination

Innentüren der Tarsio Reihe erzeugen durch die variantenreiche Kombination von längs und quer gelegten Echtholz Furnieren ein anmutiges und lebhaftes Erscheinungsbild. Dieses moderne Design bereichert jeden Wohnraum.



- ▲ Furnierbilder kombinieren Individualität mit modernem Designanspruch
- ◀ Eiche Amerikanisch mit Eiche astig kombiniert, Tarsio 2, Bandausstattung V 4426 WF

Einführung

Basic

Concept

Classic

Glas

WAT

Technik

Tarsio

Ausführungsbeispiele

Einzigartiges Design entsteht nicht nur durch das Zusammenspiel von längs und quer gefügten Echtholz Furnieren, sondern überdies durch die geschmackvolle Kombination edler Hölzer.



Tarsio 11 | Eiche Amerikanisch



Tarsio 12 | Canadisch Ahorn



Einführung

Basic

Concept

Classic

Glas

WAT

Technik



Tarsio 26 | Buche

Oberflächen Echtholz



Eine ausführliche
Farbübersicht
finden Sie ab
Seite 152



Steinau Individual:
siehe Seite 10



Concept Sueno

Arrangement mit Licht

Ein Höchstmaß an Licht bedeutet nicht, auf ein durchgängiges Design zu verzichten. Sueno bietet Türen mit großen Glaseinsätzen, die das Angebot der Linien Alesa, Signum und Tarsio ergänzen. Die Gläser weisen die gleiche Geometrie auf wie die geschlossenen Türen.



- ▲ Hochwertige Symbiose aus Holz und Glas für lange Lebensdauer
- ◀ Durat® Weißlack Dekor, Sueno 1 mit SignumSatin 29 | GS311 mit mattem Streifen, Bandausstattung V 4426 WF

Sueno

Ausführungsbeispiele

Je nach gewünschtem Lichteinfall können Sueno Türen mit klarem oder mattem Glas eingesetzt werden (mit oder ohne Motiv).

Oberflächen

Durat® | Echtholz | Echtlack



Eine ausführliche Farbübersicht finden Sie ab Seite 152



Sueno 1 (1-flügelig)



Sueno 1 (2-flügelig)



Einführung

Basic

Concept



Classic

Glas

WAT

Technik

Sueno 2 (1-flügelig)

Sueno 2 (2-flügelig)



Concept Smart

Diskret und klar

Lichtdurchlässig, ohne zu viel preiszugeben: Durch die eingearbeiteten Glaseinsätze erhalten die Türen der Smart Serie eine gewisse Leichtigkeit, ohne zu viel Durchsicht zuzulassen. Ein raffiniertes und ansprechendes Design.



- ▲ Übergänge zwischen Glas und Holz durch Dichtlippe abgeschlossen
- ◀ Steinau Weißlack, Smart 2 quer, verdeckte Bänder

Einführung

Basic

Concept

Classic

Glas

WAT

Technik

Smart

Ausführungsbeispiele

Quer oder längs liegende Glas-einlagen, in Kombination mit edlen Materialien, bilden ansprechende Türmodelle für bewährte wie auch bemerkenswerte Raumsituationen.

Oberflächen Durat® | Echtholz Echtlack



Eine ausführliche Farbübersicht finden Sie ab Seite 152



Steinau Individual: siehe Seite 10



Smart 1 (schlosseitig)



Smart 2 Quer + Accura 80-7



Smart 1 (bandseitig)



Smart 1 (mittig)



Smart 1 Quer



Smart 2 Quer + Signum 79



Smart 2 Quer + Signum 80



Smart 2 Quer + Alesa 79



Smart 2 Quer + Alesa 80



Classic

Lacuna
Friesa
Piano
Kontur
Landhaus
Lichtausschnitte

Unvergänglich

Mit Steinau Classic ist es gelungen, Wohnräume zu erfüllen. Ob dezent zurückhaltend oder tonangebend: Classic Türen sind ein exklusiver Blickfang. Inspiriert von der Periode der Gründerzeitvillen und der Beletage des Jugendstils, überträgt die einzigartige Türenkollektion die stilvolle, repräsentative Wohnkultur von damals in die heutige Wohnsituation.



Classic Lacuna

Reduzierte Formensprache

Eine hochwertige Echtlack Oberfläche trifft auf reduzierte Formensprache. Ein klassisches Design oder doch ultramodern? Wie auch immer, Geschmack läßt sich nicht eingrenzen.



- ▲ Eine hochwertig aufgearbeitete Rahmenoptik unterstreicht die schlichte Eleganz
- ◀ Steinau Echtlack weiß, Lacuna 3, 2-flg. mit Kantenriegel im Standflügel

Einführung

Basic

Concept

Classic

Glas

WAT

Technik

Lacuna

Ausführungsbeispiele

Die dezente Optik der 37 mm breiten Rahmungen wird durch eine 45 Grad Phasung hochwertig veredelt.



Lacuna 7



Lacuna 7 (Lichtausschnitt)

Oberflächen Echtlack



Eine ausführliche
Farbübersicht
finden Sie ab
Seite 152



Eine Übersicht der
Lichtausschnitte
finden Sie auf Seite 36



Lacuna 1



Lacuna 2



Lacuna 3



Lacuna 1 (Lichtausschnitt)



Lacuna 2 (Lichtausschnitt)



Lacuna 3 (Lichtausschnitt)

Einführung

Basic

Concept

Classic

Glas

WAT

Technik

Lacuna



Lacuna 6



Lacuna 6 (Lichtausschnitt 2)



Lacuna 6 (Lichtausschnitt 1)



◀ Das Profil 39 führt die filigran gephasen Kanten der Lacuna Serie weiter fort.

Oberflächen Echtlack



Eine ausführliche Farbübersicht finden Sie ab Seite 152



Eine Übersicht der Lichtausschnitte finden Sie auf Seite 36



Lacuna 4



Lacuna 5



Lacuna 8



Lacuna 4 (Lichtausschnitt)



Lacuna 5 (Lichtausschnitt)



Lacuna 8 (Lichtausschnitt)

Einführung

Basic

Concept

Classic

Glas

WAT

Technik



Classic Friesa

Klare Formensprache

In ursprünglicher Ästhetik zeigt sich die Serie Friesa und bereichert nahezu jedes Wohnraumambiente mit natürlich anmutender Rahmenoptik. Ein Türenklassiker mit besonderem Charme.



- ▲ Kassettenfüllungen in Weißlack Dekor ähnl. RAL 9016 und auch mit Glas möglich
- ◀ Weißlack Dekor, Friesa 3, Bandausstattung V 4426 WF

Einführung

Basic

Concept

Classic

Glas

WAT

Technik

Friesa

Ausführungsbeispiele

Auch mit Einsatz von Glas sind die Modelle der Friesa-Serie ein Lichtblick für nahezu jede Raumgestaltung.

Oberflächen Weißlack Dekor



Eine ausführliche Farbübersicht finden Sie ab Seite 152

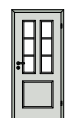

Eine Übersicht der Lichtausschnitte finden Sie auf Seite 36



Friesa 1



Friesa 2



Friesa 3



Friesa 3/2 (Lichtausschnitt)



Friesa 3/1 (Lichtausschnitt)



Friesa 2/1 (Lichtausschnitt)



Friesa 3/3 (Lichtausschnitt)

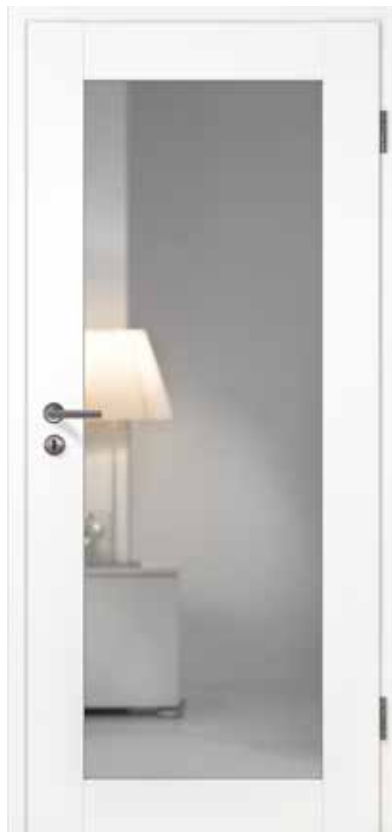

Friesa 1/1 (Lichtausschnitt)



Friesa 2/2 (Lichtausschnitt)



Classic Piano

Eleganz und Substanz im Duett

Die Classic Collection Piano überzeugt durch ihre zeitlos klassische Eleganz. Dank der pflegeleichten Lackoberfläche sorgen die Türen und Zargen dieser Reihe für lang anhaltende Begeisterung.



- ▲ Tiefgeprägte Profilierung als markantes Gestaltungselement (Querschnitt)
- ◀ Steinau Weißlack, Piano 1, Bandausstattung V 4426 WF

Einführung

Basic

Concept

Classic

Glas

WAT

Technik

Piano

Ausführungsbeispiele

Türen der Serie Piano werden mit ausgewählten formgepressten Konturen angeboten, auch in Kombination mit vielgestaltigen Lichtausschnitten.

Oberflächen Echtlack



Eine ausführliche Farbübersicht finden Sie ab Seite 152

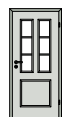

Eine Übersicht der Lichtausschnitte finden Sie auf Seite 36



Piano 2



Piano 4



Piano 5



Piano 2 (Lichtausschnitt)



Piano 4 (Lichtausschnitt)



Piano 5 (Lichtausschnitt)



Classic Kontur

Dezent und stilvoll

Zurückhaltend elegant präsentiert sich innerhalb der Classic Collection die Reihe Kontur. Die Steinau Weißlack-Oberfläche in dezentem Design ist äußerst robust, bleibt aber dennoch dem klassischen Stil treu.



- ▲ Konturgefräste Profile in Kombination mit angedeuteter V-Fuge verleihen der Kontur Serie ihren Charme (Querschnitt)
- ◀ Steinau Weißlack, Kontur 5 LA-2, Bandausstattung V 4426 WF

Kontur

Ausführungsbeispiele

Durch die eingefrästen Umrisslinien bekommen die Türen der Kontur Serie eine anmutige Tiefe und Lebendigkeit. Die Vielfalt der Geometrien ermöglicht eine Fülle an Kombinationsmöglichkeiten.



Kontur 1



Kontur 2

Oberflächen Echtlack



Eine ausführliche Farbübersicht finden Sie ab Seite 152



Steinau Individual: siehe Seite 10



Eine Übersicht der Lichtausschnitte finden Sie auf Seite 36



Kontur 5



Kontur 5 (Lichtausschnitt)



Kontur 3



Kontur 3 (Lichtausschnitt)



Kontur 4



Kontur 6



Kontur 7



Kontur 12

Einführung

Basic

Concept

Classic

Glas

WAT

Technik



Classic Landhaus

Stilvolle Raumkomposition

Eine weitere Umsetzung repräsentativer Wohnkultur ist die Classic Collection Landhaus. Die zahlreichen Ausführungen der Reihe eröffnen völlig neue Möglichkeiten einer beeindruckenden Raumkomposition aus Türen, Möbeln und Wänden.



- ▲ Eingelegte Leisten kombinieren handwerklichen Anspruch mit industrieller Präzision (Querschnitt)
- ◀ Durat® Eiche grau | Struktur, Landhaus 2 LA Sprosse 2/3, Bausausstattung V 4426 WF

Einführung

Basic

Concept

Classic

Glas

WAT

Technik

Landhaus

Ausführungsbeispiele

Stiltüren der Reihe Landhaus bieten mannigfaltige Varianten der Oberflächengestaltung durch die traditionelle Aufleistung, der sie ihren klassisch eleganten Charakter verdanken.



Landhaus 1 (Lichtausschnitt)



Landhaus 5 (Lichtausschnitt)

Oberflächen Durat® | Echtlack



Eine ausführliche
Farbübersicht
finden Sie ab
Seite 152



Eine Übersicht der
Lichtausschnitte finden
Sie auf Seite 36



Landhaus 3 (Lichtausschnitt)



Landhaus 4 (Lichtausschnitt)

▼ Steinau Landhaus 4
Bandausstattung V 4426 WF



Einführung

Basic

Concept

Classic



Landhaus 1



Landhaus 4



Landhaus 5

Glas

WAT

Technik

Lichtausschnitte

Lichtblicke

Die umfassende Auswahl an Lichtausschnitten sowie die abwechslungsreiche Glaskollektion eröffnen individuelle Gestaltungsmöglichkeiten. Zusätzlich sind auf den Lichtausschnitt zugeschnittene Sprossenrahmen in passender Oberfläche erhältlich.



Friesa 3 (Lichtausschnitt)



Landhaus 2 (Lichtausschnitt)



Lacuna 6 (Lichtausschnitt 2)



Piano 2 (Lichtausschnitt)



Kontur 7 (Lichtausschnitt)

Lacuna

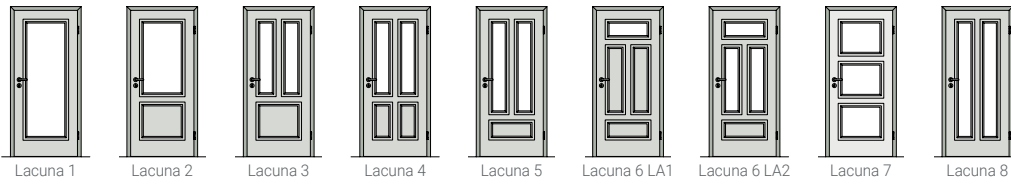

Einführung

Friese

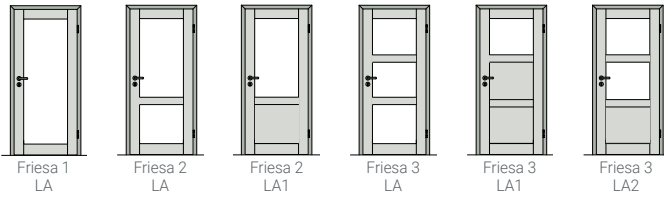

Basic

Piano



Concept

Classic

Kontur

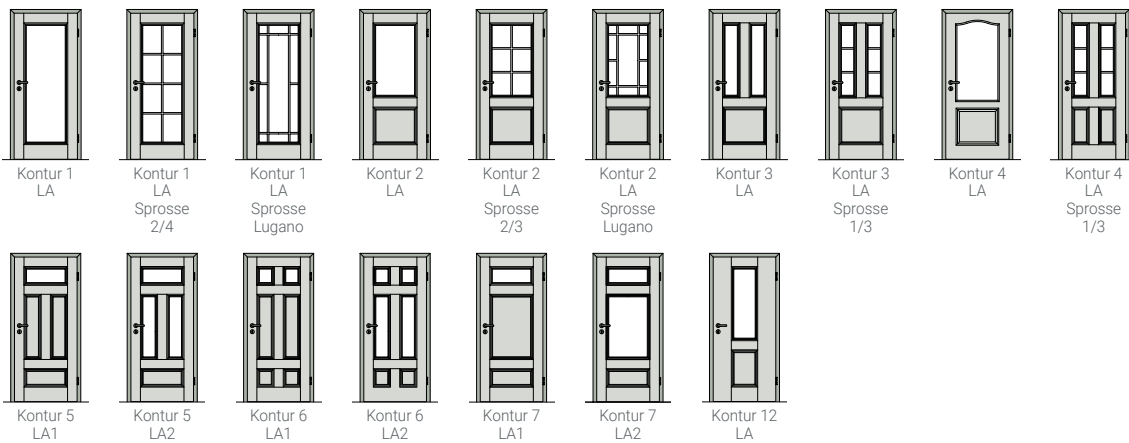

Glas

WAT

Landhaus

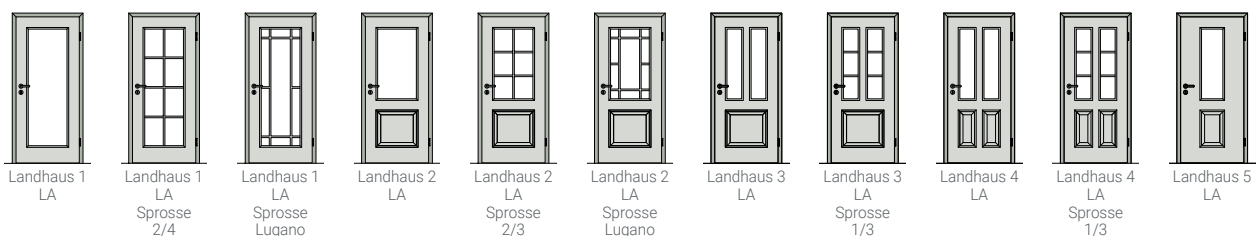

Technik



◀ SignumSatin 29 | GS311
Passende Glastür zur
Holztür erhältlich.

Glas

Sandstrahlung
 Siebdruck
 Glasarten
 Lasertechnik
 Digitaldruck
 Rillenschliff

Licht und Leichtigkeit

Ob transparent oder matt, von schlicht bis zu einem Plus an Design, Steinau Glastüren mit höchsten Qualitätsstandards „Made in Germany“ erfüllen Ihre ganz individuellen Wünsche an Lichtdurchlässigkeit und Gestaltung.



Sandstrahlung (GS)

Individuell und pflegeleicht

Die Sandstrahlung erzeugt eine dezent mattierte Oberflächenveredelung. Durch die gesandstrahlten Flächen im Motiv wird eine besondere Lichtwirkung im Raum erzeugt. Auf Grund der technischen Umsetzungen können auch ganz individuelle Motive nach Kundenwunsch auf das Glas gebracht werden. Die hochwertige CleanEasy-Nanobeschichtung (CE-N) versiegelt die Oberfläche und sorgt so für eine pflegeleichte Glastür.



SignumSatin 15/5,
klar GS330



SignumSatin 15/5,
matt GS330



SignumSatin 15/10,
klar GS035



SignumSatin 15/10,
matt GS035



SignumSatin 14,
matt GS074



SignumSatin 14,
klar GS074



SignumSatin 85,
klar GS071



SignumSatin 13A,
matt GS313



SignumSatin 16A,
klar GS316



SignumSatin 23A,
matt GS078



SignumSatin 23A,
klar GS078



SignumSatin 29,
klar GS311



SignumSatin 29,
matt GS311



SignumSatin 29A,
matt GS317



Saha
GS307



SignumSatin 78A
GS090



Graphic, matt
GS046



Graphic, klar
GS046



Raff, matt
GS329



Raff, klar
GS329



Milton, klar
GS305



Milton, matt
GS305



Aldo
GS327



Lilu
GS323



Bamante
GS322



Liko, matt
GS320



Liko, klar
GS320



Luba
GS309



Corbus
GS068



Memory, klar
GS027



Memory, matt
GS027



Jil, matt
GS324



Jil, klar
GS324



Wave, klar
GS001



Wave, matt
GS001



Meda
GS326



Pinta
GS312



Jada
GS319



Amra
GS310



Wildlife
GS086



Nubia
GS333



Privat
GS328

Einführung

Basic

Concept

Classic

Glas

WAT

Technik

Siebdruck (GD)

Unkompliziert und robust

Eine keramische Farbe in Satinato-Optik wird in das Glas eingebrannt. Dadurch erhält man eine extrem kratzresistente Oberfläche. Neben einer ansprechenden Haptik zeichnet sich der Siebdruck durch große Pflegeleichtigkeit aus. Eine durch den Einbrennprozess geschlossene Oberfläche ist besonders widerstandsfähig bei starker Beanspruchung und Verschmutzung.



Lou, matt | GD404



Siebdruck vollfl.
GD998



SignumSatin
15/10, klar GD035



SignumSatin
15/10, matt GD035



SignumSatin 14,
klar GS074



SignumSatin 85,
klar GD071



SignumSatin 29,
klar GD311



SignumSatin 51,
klar GD405



Raff
GD329



Yoko
GD401



Batista
GD409



Rika
GD407



Wave
GD001

Glasarten



Clear

Nahezu alle Glastüren werden aus einem Kalk-Natron-silicat-Glas hergestellt. Ein besonderes Merkmal ist der leichte „Grüschimmer“ im Glas. Dieser Effekt wird durch Eisenoxid im Glas hervorgerufen. Die Durchsicht erzeugt ein für dieses Glas typisches Farbspiel, da die Optik der Glastür, wie auch die Optik des Interieurs so in einem „anderem Licht“ erscheint. Die Glastür erzeugt einen dezenten, schönen Kontrast.

Clear White

Nicht immer ist der für Glas typische „Grüschimmer“ gewünscht. Die Glasart Clear White von lite & light by Steinau schafft eine nahezu farbneutrale Durchsicht. Hierzu wird das Eisenoxid fast restlos aus dem Glas eliminiert. Bei Motivgläsern kommt das Design in Satinato-Optik besonders gut zur Geltung. Auch bei VSG Gläsern mit innenliegender weißer Folie ist Clear White zu empfehlen. Die Glastüren erscheinen in strahlendem Weiß.



VSG Clear
G001A



VSG Satinato-
Optik G001B



VSG white
G001C



VSG black
G001D



Mirastar
GF081



Clear Grey
GF004



Clear Bronze
GF003



Clear
GF001



Satinato
GF024



Mastercarré
GF062



Dark Grey | GF056

Lasertechnik (GL)

Filigran und langlebig

Mittels Laser wird ein winziger Teil des Glases geschmolzen und hinterlässt kleine, durch Lichtbrechung weiß erscheinende Punkte. Somit werden feinste Details und Schattierungen auf das Glas gebracht. Durch das Einschmelzen in das Glas wird eine geschlossene Oberfläche erzeugt und zeichnet sich neben einer ganz besonders schimmernden Lichtwirkung auch durch große Strapazierfähigkeit aus.



Aino
GL315



Isa
GL314



IsaDuo
GL311



Lines
GL309



Lito
GL310



Agesa | GL325

Digitaldruck

Modern und Hochwertig

Bei dieser hochwertigen Glasausführung werden bei 650°C digitalgedruckte, keramische Farben in das Glas eingebrannt. Die stilvollen Akzente schaffen somit eine angenehme Atmosphäre. Durch die Kratz- und UV-Beständigkeit haben Sie lange Freude an den charakteristischen Motiven.



VersioGlas Strukturiert | GP001



VersioGlas Strukturiert
GP001



VersioGlas Strukturiert
GP001



VersioGlas Strukturiert
GP001



VersioGlas Cotton
like GP002



VersioGlas Cotton
like GP002



VersioGlas Cotton
like GP002



VersioGlas Cotton
like GP002

Rillenschliff (GR)

Brillant und charakterstark

In einer feinen V-Fuge werden Rillenschliffe auf die Glastür gebracht. Je nach gewünschter Blickdichte dient als Grundlage ein klares oder satiniertes Glas. Neben der fühlbaren Haptik des Rillenschliffs entstehen durch die Prismawirkung ganz besondere Lichtspiele.



SignumSatin 20
GR020



SignumSatin 20
GR020



Gropus
GR500



Gropus
GR500



Coco
GR502



Coco
GR502



Velita
GR501



Velita | GR501

Glastürbeschläge



Design in Funktion

Wählen Sie aus unserer großen Auswahl den idealen Drücker für Ihre Lieblingstür. Sie haben sich für eine Schiebetür entschieden? Dann haben Sie die Möglichkeit, zwischen verschiedenen hochwertigen Griffmuscheln und -stangen zu wählen. Die hohe Laufruhe und das sichere Schließen mit dem beidseitigen SafeClose sind ein absolutes Plus. Falls die perfekte Lösung für Sie eine Pendeltür ist, profitieren Sie von der veränderbaren Schließgeschwindigkeit in jede Richtung und von der praktischen Selbstschließfunktion.



Komfort ist Standard

Steinau Beschläge versprechen höchsten Komfort für Ihre neue Glastür. Alle Schlösser sind extrem leise dank Flüsterfalle und geräuschgedämpftem Innenleben. Die Doppelklemmnuss garantiert einen tadellosen Halt des Drückers. Die ansprechende Edelstahloberfläche der Beschläge veredelt Ihre Wunschtür zudem. Hier trifft geprüfte Qualität auf schöne Optik.

- 1** Nahezu geräuschlose Bedienung durch Flüstermechanik
- 2** Perfekte Drückerstellung durch einstellbare Drückerfeder
- 3** Leises Schließen durch Flüsterfalle
- 4** Langer Halt durch verschraubte Abdeckung
- 5** Fester Drückerhalt durch Doppelklemmnuss

geprüft in Anlehnung an DIN EN 18251 Klasse 3

Anwendungsmöglichkeiten für Drehtürbeschläge



UV = unverschließbar



BB = Buntbart



PZ = Profilzylinder



WC-Knauf



WC

Combi-Beschlagsets



Aronda Studio Schlosskasten
(UV, BB, PZ, WC-Knauf, WC),
Officeband



Purista Studio Schlosskasten,
(UV, BB, PZ, WC-Knauf, WC),
Officeband



Conica Studio Schlosskasten
(UV, BB, PZ, WC-Knauf),
Officeband



Mina Studio Schlosskasten,
(UV, WC) Officeband



Aronda Studio Gegenkasten



Purista Studio Gegenkasten



Conica Studio Gegenkasten



Mina Studio Gegenkasten

Office-Beschlagsets



Aronda Office Schlosskasten
(UV, BB, PZ), Officeband



Purista Office Schlosskasten
(UV, BB, PZ), Officeband

Drücker



Drückerset Apart



Drückerset Dee



Drückerset Linea



Drückerset Belis



Drückerset Indra



Drückerset Caribu



Drückerset Basica 2



Drückerset Basica 3



Drückerset Quadriga



Drückerset Nala



Drückerset Graphica



Drückerset Selecta



Drückerset Mex white



Drückerset Luba



Drückerset Vitro



Drückerset Rania



Drückerset Karee

Türstopper

5 Längen!



Türstopper für Wand
27, 60, 90, 100, 120 mm



Türstopper für Boden
39 mm

Griffstangen



3 Längen!

Basic
Griffstangenpaar
rund
400, 600, 1.000,
1.600 mm



3 Längen!

U-Grip
Griffstangenpaar
rund
325, 925, 1.225 mm



3 Längen!

U-Grip
Griffstangenpaar
eckig
325, 925, 1.225 mm



Basic
Griffstangenpaar
eckig
500 mm



2 Längen!

Combi
Griffstangen-/
Griffplattenpaar
400, 600 mm



2 Längen!

Flat
Griffplattenpaar
200, 400 mm



Schlosskasten abschließbar
für seitliches Anschlagprofil

Griffmuscheln



Griffmuschel rund
geschlossen



Griffmuschel rund
offen für Glas



Griffmuschel eckig
geschlossen



Griffmuschel
mit Griff



Griffmuschel mit
Griffknopf

Steinau Wohnraumtüren
Trend
Farbe



black.edition

Schwarz ist Trend im Interior Bereich. Besonders im Küchen- und Badbereich dominieren dunkle Farbtöne mit schwarzen Akzenten. Aber auch weiße Flächen mit schwarzen Details als Kontrast sind „state-of-the-art“. Das Thema finden wir so spannend, dass wir unsere Topseller im Beschlagbereich einer „Schönheitskur“ unterzogen haben. Das Ergebnis ist die neue Beschlagkollektion black.edition. Sie erhalten Drückergarnituren, Glastürbeschläge und Schiebetürbeschläge in edlem, matten Schwarz.

Schiebetürsystem SlideCompact, schwarz matt

Combi-Beschlagset



Purista Studio Schlosskasten mit Magnetfalle (UV), Officeband, schwarz matt

Griffmuschel



Griffmuschel rund geschlossen, schwarz matt

Griffstange



Flat Griffplattenpaar 400 mm, schwarz matt

Drücker



Drückerset Linea, schwarz matt



Drückerset Karee, schwarz matt

Alle Beschläge aus der Serie black.edition werden ausschließlich mit Magnetfallenschlössern angeboten. Das Zubehörset für Glastüren enthält neben dem kurzen Magnetfallenschließblech in schwarz matt auch die entsprechenden Bandaufnahmen in schwarz matt.



SlideCompact

Das bewährte Schiebetürsystem SlideCompact zeichnet sich durch extreme Laufruhe und hohen Montage- und Bedienkomfort aus. Ein beidseitiger SafeClose sorgt für einen gedämpften und sicheren Einzug beim Schließen und Öffnen der Tür. Das System SlideCompact kann wahlweise als Wand- und Vorzargenmontage sowie für den Deckeneinbau eingesetzt werden. Optional bietet das Schiebetürsystem die Erweiterung um einen seitlichen Anschlag. Die Glastür fährt leise in eine im Anschlagpfosten eingebrachte Nut. Zusätzlich haben Sie die Möglichkeit die Ganzglastür mit einem dafür vorgesehenen Schloss zu verriegeln.

- 1** Hohe Laufruhe
- 2** Mit SafeClose
- 3** Optisch ansprechender Wandanschluss
- 4** Schließbare Glasschiebetür
- 5** Individuelle Längen Anpassung
- 6** Bis 150 kg Türegewicht

geprüfte Beschläge für Schiebetüren und
Falttüren gemäß EN 1527 : 1998



Schiebetürsystem SlideCompact mit senkrechtem Wandanschlag

Schiebetürsystem

Pendeltürbeschlag



Rotan



Agita



Agita Ultra bis 120 kg



WAT

Mehr Sicherheit
System 01
System 02
System 03

Rundum Wohlfühlen

Innenraumtüren werden in unterschiedlichen Bereichen eingesetzt und müssen vielfältige Anforderungen erfüllen. Von einer Wohnungsabschlusstür erwarten Sie mehr Schallschutz, perfekte Funktionalität auch bei unterschiedlichen Temperaturen im Innen- und Flurbereich und natürlich auch das Mehr an Sicherheit. Zu Recht – denn eine Wohnungseingangstür ist der Zutritt zu Ihrem ganz persönlichen (Be-)Reich. Steinau bietet, wie ein Baukastensystem, Ihre Wunschfunktionen in einer Tür, egal für welches Modell Sie sich entscheiden. So können Sie ein durchgängiges Designkonzept auch bei Ihren Innenraumtüren umsetzen. Natürlich erhalten Sie bei Steinau auch weitere Funktionen in Ihrer Tür integriert, wie z. B. Feuer- und Rauchschutz.



Mehr Sicherheit

Mehr Wohnkomfort

Hochwertige Wohnungsabschlusstüren bieten Ihnen das Plus an Wohnkomfort. Mit einer Auswahl an zusätzlichen Sicherheitsausstattungen passen Sie Ihre Eingangstür dem persönlichen Wohnempfinden an. Drei Steinau Wohnungsabschlusstür-Systeme bieten unterschiedliche Funktionsausstattungen und können um Zusatzkomponenten, wie eine Türspaltsicherung, ein manueller oder elektronischer Spion sowie dem automatischen Türöffner PortaMatic ergänzt werden.





- 1** Türschließer, z.B. innenliegender Türschließer
- 2** Sicherheitsschloss: Mehrfachverriegelung (3-Punkt) nach DIN 18251 Klasse 3, Getriebschloss, dadurch besonders leichtgängig
- 3** Sicherheitsschließbleche: schwere Ausführung mit Stahlhalteplatten
- 4** Türspaltsicherung (TSH): Ausstattungsvariante der Mehrfachverriegelung, die Dreholive ist im Lieferumfang nicht enthalten
- 5** Automatisch absenkbare Bodendichtung / Schall-EX
- 6** Bänder: VX-Bandsysteme 3D-verstellbar mit entspr. VX-Bandaufnahmeelementen
- 7** Aushebelsicherung, verstellbar (Bandseitensicherung)
- 8** Spion: Weitwinkelspion 200°, elektronischer Spion
- 9** Sicherheits-Schutzbeschlag ES 2 mit Zylinderziehschutz, Profilzylinder bauseits
- 10** Decklage
- 11** Deckplatte
- 12** Einlage
- 13** Rahmenverstärkung
- 14** Rahmen senkrecht
- 15** Rahmen unten quer (doppelt)

Einführung

Basic

Concept

Classic

Glas

WAT

Technik



System 01

Basis Klasse

Die Basisanforderungen an eine Wohnungsabschlusstür, wie Klimaklasse 3 und Schallschutzklasse 1 vereinen sich im WAT System 01 in 40 mm Türblattdicke mit einem minimalen Türgewicht.

Vorteile

- preiswertes Klimaklasse 3 Element
- einfacher Türaufbau
- deckt alle Basisanforderungen ab
- kann mit Standardbeschlägen eingesetzt werden

Standardausstattung

- Klimaklasse 3 / Schallschutzklasse 1
- Standardschloss 20 / 55 PZ
- dreiteiliges Band V4426 WF
- Schall-Ex

Abmessungen

- ca. 40 mm Dicke
- bis 2.125 x 1.000 mm Baurichtmaß

Ausführungen

- einflügelig
- gefälzt
- stumpf

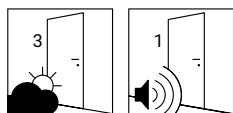

DesignSerien

- Basic Durat
- Basic Echtlack
- Concept Cava

Sonderausstattung

- Spion
- E-Spion
- PortaMatic
- Obentürschließer
- 3-Punkt-Verriegelung
- Türspaltsicherung

Weitere Funktionen

- keine weiteren Funktionen möglich

System 02

Premium Klasse

Große Variantenvielfalt in allen Bereichen

Eine Wohnungsabschlusstür, die zu fast allen DesignSerien von Steinau passt, bietet das WAT System 02. Optionale Funktionsmöglichkeiten und große Maximalmaße erweitern den Einsatzbereich des Systems 02.

Vorteile

- optimales Preis-Leistungsverhältnis
- hohe Variantenvielfalt in den Funktionen, Beschlägen und Abmessungen
- große Designvielfalt

Standardausstattung

- Klimaklasse 3 / Schallschutzklasse 2
- Standardschloss 20 / 55 PZ
- dreiteiliges Band V4426 WF
- Schall-Ex

Abmessungen

- ca. 46 mm Dicke
- bis 2.235 × 1.110 mm

Ausführungen

- einflügelig
- gefälzt
- stumpf
- mit Oberteil

DesignSerien

- Basic Durat
- Basic Echtlack
- Concept Signum
- Concept Accura
- Concept Alesa
- Concept Cava
- Concept Versio (ohne Hochglänzend)
- Classic Piano (nur KK3 / SK2 / RC 2)

Sonderausstattung

- RC 2 Ausstattung 1 bis max. 2.110 × 985 mm (Doppelstulpschloss, Aushebelsicherung, VX-Bänder Edelstahl)
- RC 2 Ausstattung 2 (3-Punkt-Verriegelung verzinkt, Aushebelsicherung, VX-Bänder Edelstahl)
- 3-Punkt-Verriegelung
- Türspaltsicherung
- Spion
- E-Spion
- PortaMatic
- Obentürschließer
- Obentürschließer verdeckt
- Drehflügelantrieb

Weitere Funktionen

- Schallschutzklasse 1
- Schallschutzklasse 3 (ohne Oberteil)
- Einbruchschutz RC 2 (ohne Oberteil)
- Rauchschutz (ohne Oberteil)

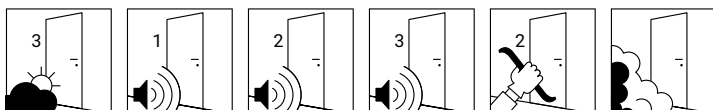

System 03

PremiumPlus Klasse

Einführung

Basic

Concept

Classic

Glas

WAT

Technik

Das Plus an Sicherheit mit RC 3

Das Plus an Sicherheit erhalten Sie mit dem WAT System 03. Die RC 3-Ausstattung* bietet hohen Widerstand, ohne dabei mit einer Türblattstärke von 51 mm »dick aufzutragen«.

Vorteile

- Einbruchschutz RC 3*
- Variantenvielfalt in den Funktionen, Beschlägen und Abmessungen
- große Designvielfalt

Standardausstattung

- Klimaklasse 3 / Schallschutzklasse 3 / Einbruchschutz RC 2 (stumpfes Element Schallschutzklasse 2)
- 3-Punkt-Verriegelung Edelstahl
- VX-Band Edelstahl
- Aushebelsicherung
- Schall-Ex

Abmessungen

- ca. 51 mm Dicke
- bis 2.235 x 1.110 mm mit RC 3*
- bis 2.485 x 1.235 mm mit RC 2

Ausführungen

- einflügelig
- gefälzt
- stumpf mit Laibungsfalz

DesignSerien

- Basic Durat bis Einbruchschutz RC 3*
- Basic Echtlack bis Einbruchschutz RC 3*
- Lichtausschnitte mit Einbruchschutz RC 2
- Concept Signum mit Einbruchschutz RC 2
- Concept Accura mit Einbruchschutz RC 2
- Concept Alesa mit Einbruchschutz RC 2
- Concept Versio (ohne Hochglänzend) mit Einbruchschutz RC 2
- Classic Kontur mit Einbruchschutz RC 2
- Classic Landhaus mit Einbruchschutz RC 2

Sonderausstattung

- RC 2 Ausstattung 1 bis max. 2.110 x 985 mm (Doppelstulpschloss, Aushebelsicherung, VX-Bänder Edelstahl)
- RC 2 Ausstattung 2 (3-Punkt-Verriegelung verzinkt, Aushebelsicherung, VX-Bänder Edelstahl)
- Spion
- E-Spion
- PortaMatic
- Obentürschließer
- Obentürschließer verdeckt
- Drehflügelantrieb

Weitere Funktionen

- Schallschutzklasse 2
- Einbruchschutz RC 3*

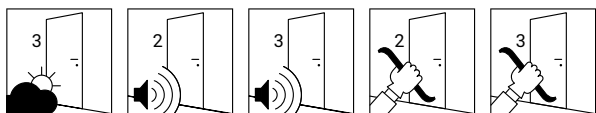

*geprüft von der Bandgegenseite



Technik

Funktion und Design

Einsatzempfehlungen

Die RAL Gütegemeinschaft „Innentüren aus Holz und Holzwerkstoffen“ hat mit der RAL-GZ 426 eine Sammlung von Güte- und Prüfbestimmungen herausgegeben. Außerdem ist eine Tabelle mit Einsatzempfehlungen für Innentüren enthalten.

Beanspruchung		Wohnungstüren			Objekttüren			
		Eingangstüren	Innentüren	Bad/WC	Kindergarten, Krankenhaus, Hotelzimmer	Schulraum, Herbergen, Kasernen	Schulungsräume, Sprechzimmer, Verwaltung, Praxis	Großküchen, Kantinen, Labor, Bad/WC
Hygrothermische Beanspruchung ¹⁾	I		●	●				
	II				●	●	●	●
	III	●					●	
Mechanische Beanspruchung ²⁾	N		●	●				
	M						●	
	S	●			●			●
	E					●		●
Feuchtebeständigkeit	Feuchtraumtür			●	●	●		●
	Nassraumtür							●
Einbruchhemmung ³⁾	RC1/RC2	●						
Schalldämmung ⁴⁾	SSK 1 = 27 dB	●						
	SSK 2 = 32 dB				●	●		
	SSK 3 = 37 dB	●					●	

1) Klimaklassen I – III

2) Mechanische Beanspruchung: N = normal, M = mittel, S = stark, E = extrem

3) RC = Widerstandsklassen

4) SSK = Schallschutzklassen

Kombinationsmöglichkeiten

Den Tabellen können Sie entnehmen, wie sich Designvarianten mit Funktionen kombinieren lassen. Im Tabellenkopf finden Sie unsere Produktlinien Basic, Classic und Concept mit allen Designvarianten aufgeführt. Die untere Zeile des Tabellenkopfes zeigt die für das jeweilige Design möglichen Oberflächenausführungen.

Einflügelig		Basic		Concept										Classic					
Funktionen		Mögliche Oberflächen		Versio Ultramatt	Versio Hochglänzend	Versio Strukturiert	Versio Cotton like	Cava	Signum	Alesa	Accura	Tarsio	Sueno	Smart	Lacuna	Friesa	Piano	Kontur	Landhaus
	●	Durat® HPL, Lack, Furnier, Grundierfolie	Durat® Echtholz* Echtlack	—	—	—	—	—	●	●	●	●	—	—	—	—	—	●	●
	●	—	—	—	—	—	—	—	●	●	●	●	—	—	—	—	—	●	●
	●	—	—	●	●	●	●	●	●	●	●	●	—	—	—	—	●	●	●
	●	—	—	●	●	●	●	●	●	●	●	●	—	—	—	—	●	●	●
	●	—	—	●	●	●	●	●	●	●	●	●	—	—	—	—	●	●	●
	●	—	—	—	—	—	—	—	●	●	●	—	—	—	—	—	—	●	—
	●	—	—	—	—	—	—	—	●	●	●	—	—	—	—	—	—	—	●
	●	—	—	—	—	—	—	—	●	●	●	—	—	—	—	—	—	—	●
	●	—	—	—	—	—	—	—	●	●	●	—	—	—	—	—	—	—	●

● Kombination möglich
 — Kombination nicht möglich

* In Klimaklasse 3, durchschusshemmend und Strahlenschutz nicht erhältlich.

Türblatt und Materialien

Wie ist ein Türblatt aufgebaut?

Moderne Türen werden in Sandwichbauweise gefertigt: zwischen zwei Decklagen liegt eine Mittellage, die durch eine Rahmenkonstruktion stabilisiert wird. Höhe und Breite der Tür sind frei wählbar. Die Türdicke beträgt mindestens 39 mm, abhängig von Material und Funktion. Die Decklagen bestehen aus jeweils einer oder zwei Schichten hochdichter Faserplatte oder einer Dünnspanplatte. Die Mittellage ist das funktionelle Herz des Türblatts. Durch sie werden die meisten Eigenschaften einer Tür festgelegt (s. Tabelle).

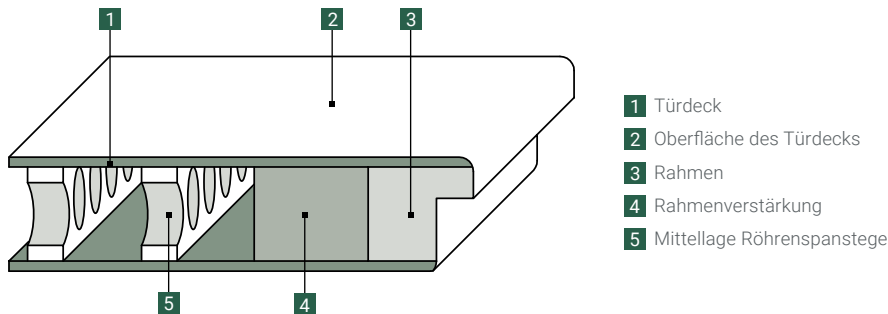

- 1 Türdeck
- 2 Oberfläche des Türdecks
- 3 Rahmen
- 4 Rahmenverstärkung
- 5 Mittellage Röhrenspanstege



Wabe

Eigenschaften:
Sehr leicht (11,5 kg/m²)
Einsatzbereich:
Wenig beanspruchte Innentüren

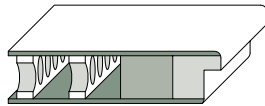

Röhrenspanstege

Eigenschaften:
Leicht (12,8 kg/m²)
Einsatzbereich:
Wenig beanspruchte Innentüren

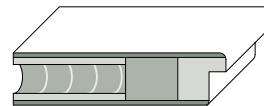

Röhrenspanplatte

Eigenschaften:
Stabiler als Stege oder Wabe
Mittleres Gewicht (17,3 kg/m²)
Einsatzbereich:
Mittelstark bis stark beanspruchte Türen

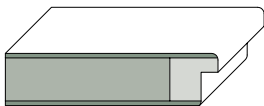

Vollspanplatte

Eigenschaften:
Stabil
Hohes Gewicht (23,2 kg/m²)
Einsatzbereich:
Türen mit Lichtausschnitt
Stark bis extrem stark beanspruchte Türen

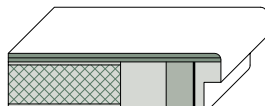

Spezial-Mittellagen

Eigenschaften:
Spezialplatten, für die jeweilige Aufgabe konstruiert
Meist hohes bis sehr hohes Gewicht
Einsatzbereich:
Erhöhter Schallschutz
Brandschutz
Durchschusshemmende Türen



Materialkomponenten

Durat®

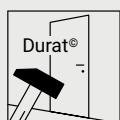

48% im Durchschnitt stoßfester als geprüfte CPL-Oberflächen namhafter Türenhersteller.

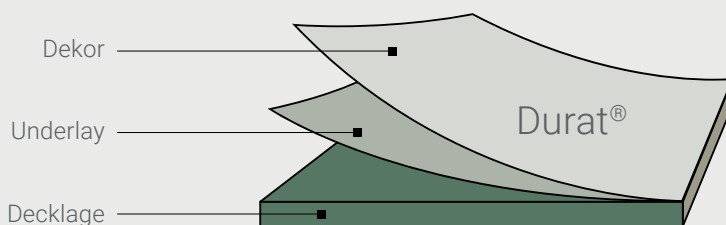

Durat®

Durat® bezeichnet eine äußerst widerstandsfähige Oberfläche aus Melaminharz. Die Oberfläche ist anti-statisch, lichtecht, hitzebeständig sowie kratz- und abriebfest. Durat® Oberflächen sind je nach Modell mit glatter oder strukturierter Oberfläche erhältlich.

Hinweis: Einige Funktionen lassen sich nicht mit dieser Oberfläche kombinieren. Beachten Sie die Angaben in der Preisliste.

High Pressure Laminate (HPL)

HPL besteht aus mehreren Lagen phenolharzgetränkter Kraftpapiere und einem melaminharzgetränktem Dekorpapier. HPL-Oberflächen sind pflegeleicht, kratz- und stoßfest.

Lack

Steinau Türen und Elemente können in fast jedem beliebigen RAL Farbton lackiert werden.

Furnier

Furnierte Türen unterscheiden sich wie ihr Holz in Maserung, Festigkeit und Farbe. Zum Schutz der Oberfläche sind die Furniere mit einer widerstandsfähigen Klarlackierung versehen.

Rohoberflächen

Die Türen der Steinau Basic Collection sind auch mit Rohoberflächen zur weiteren kundenseitigen Veredlung erhältlich.

4Protect Kante

Kantenschutz

Profitieren Sie von unseren hochwertigen 4Protect Kanten. Der 4-fache Kantenschutz (0,8 mm ABS statt 0,2 Standardkante) besteht durch eine hohe Schlag-, Abrieb- und Kratzfestigkeit. Ihre Tür ist somit unempfindlicher gegen die tag-täglichen Beanspruchungen. Dank des perfekten Kantenabschlusses entstehen zudem keine die Optik störenden Fugen.



Stumpfe 4Protect Kante

Gefälzte 4Protect Kante



Zargen

Falzgeometrie

Türen können gefälzt, stumpf einschlagend, stumpf einschlagend mit Leibungsfalz oder doppelt gefälzt sein. Während die Entscheidung für oder gegen Flächenbündigkeit eine reine Geschmacksfrage ist, kann ein Leibungsfalz oder auch ein Doppelfalz zur Erreichung bestimmter Eigenschaften konstruktiv notwendig sein. Beispiele finden Sie in der untenstehenden Tabelle.

Verwendungsbeispiele

Gefälzt	<ul style="list-style-type: none"> ▶ Einfache Innentür ▶ Wohnungseingangstür
Doppelt gefälzt	▶ Schallschutztür mit sehr hoher Schalldämmung
Stumpf einschlagend	<ul style="list-style-type: none"> ▶ Gehobener Anspruch an das Design ▶ Tür und Zarge nahezu flächenbündig
Stumpf einschlagend mit Leibungsfalz	<ul style="list-style-type: none"> ▶ Schallschutz in Verbindung mit Flächenbündigkeit ▶ Flächenbündige Tür ab einer Stärke von ca. 50 mm

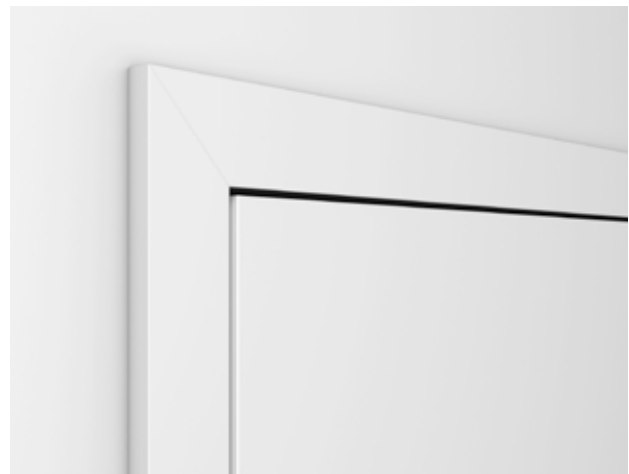

Gefälztes Türblatt

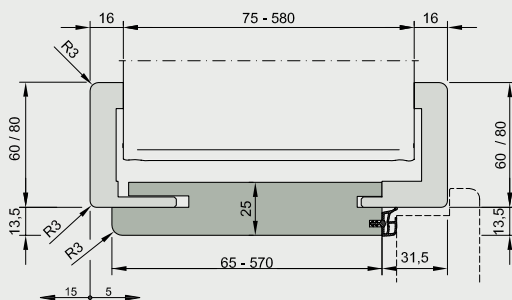

Stumpfes Türblatt

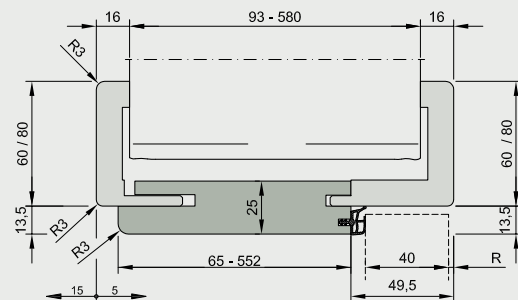

Zargen

Gefälzte Ausführung

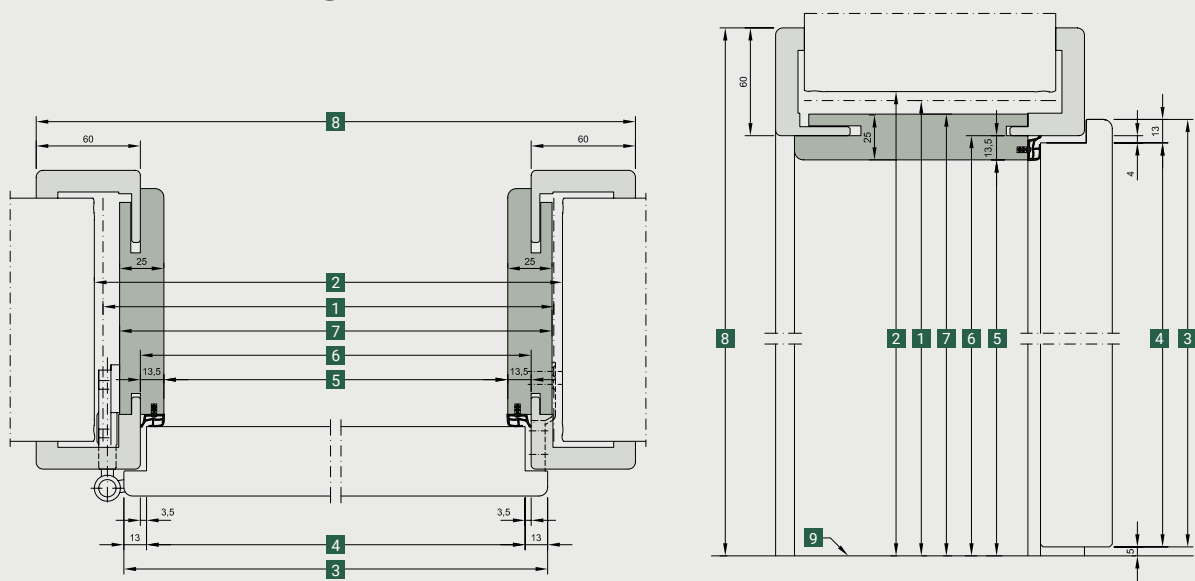

Maßübersicht	625				750				875			
	1875	2000	2125	2250	1875	2000	2125	2250	1875	2000	2125	2250
1 Baurichtmaß	1875	2000	2125	2250	1875	2000	2125	2250	1875	2000	2125	2250
2 Wandöffnung nach DIN 18100	635x1880	635x2005	635x2130	635x2255	760x1880	760x2005	760x2130	760x2255	885x1880	885x2005	885x2130	885x2255
Wandöffnung Minimalmaß*	625x1875	625x2000	625x2125	625x2250	750x1875	750x2000	750x2125	750x2250	875x1875	875x2000	875x2125	875x2250
Wandöffnung Maximalmaß	665x1895	665x2020	665x2145	665x2270	790x1895	790x2020	790x2145	790x2270	915x1895	915x2020	915x2145	915x2270
3 Türblattaußenmaß gefälzt	610x1860	610x1985	610x2110	610x2235	735x1860	735x1985	735x2110	735x2235	860x1860	860x1985	860x2110	860x2235
3 Türblattaußenmaß stumpf	584x1847	584x1972	584x2097	584x2222	709x1847	709x1972	709x2097	709x2222	834x1847	834x1972	834x2097	834x2222
4 Türblatfzmaß	584x1847	584x1972	584x2097	584x2222	709x1847	709x1972	709x2097	709x2222	834x1847	834x1972	834x2097	834x2222
5 Lichtes Durchgangsmaß	564x1842	564x1967	564x2092	564x2217	689x1842	689x1967	689x2092	689x2217	814x1842	814x1967	814x2092	814x2217
6 Zargenfalzmaß	591x1856	591x1981	591x2106	591x2231	716x1856	716x1981	716x2106	716x2231	841x1856	841x1981	841x2106	841x2231
7 Futteraußenmaß	614x1867	614x1992	614x2117	614x2242	739x1867	739x1992	739x2117	739x2242	864x1867	864x1992	864x2117	864x2242
8 Bekleidungsaußenmaß	711x1916	711x2041	711x2166	711x2291	836x1916	836x2041	836x2166	836x2291	961x1916	961x2041	961x2166	961x2291
9 Oberkante Fertigfußboden												

* Hier sind ggfls. Stemmarbeiten für die Beschläge erforderlich!

Stumpfe Ausführung

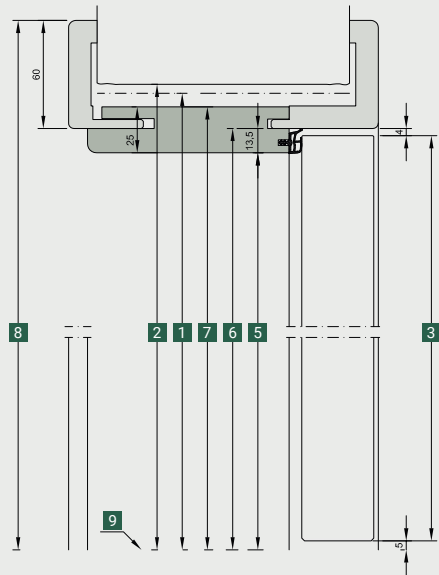
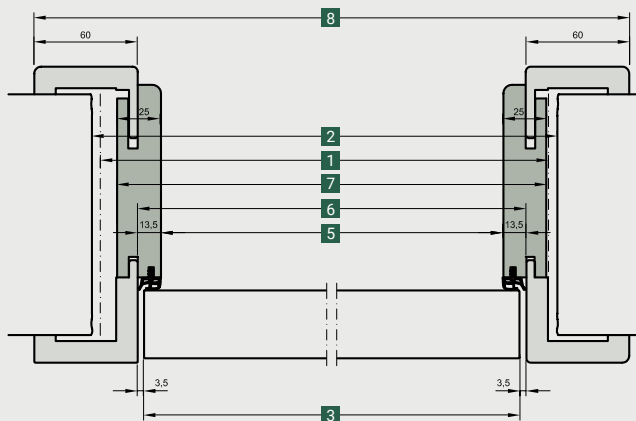

Maßübersicht	1.000				1.125				1.250			
	1875	2000	2125	2250	1875	2000	2125	2250	1875	2000	2125	2250
1 Baurichtmaß	1875	2000	2125	2250	1875	2000	2125	2250	1875	2000	2125	2250
2 Wandöffnung nach DIN 18100	1010×1880	1010×2005	1010×2130	1010×2255	1135×188	1135×2005	1135×2130	1135×2255	1260×1880	1260×2005	1260×2130	1260×2255
Wandöffnung Minimalmaß*	1000×1875	1000×2000	1000×2125	1000×1875	1125×1875	1125×2000	1125×2125	1125×2250	1250×1875	1250×2000	1250×2125	1250×2250
Wandöffnung Maximalmaß	1040×1895	1040×2020	1040×2145	1040×2270	1165×1895	1165×2020	1165×2145	1165×2270	1290×1895	1290×2020	1290×2145	1290×2270
3 Türblattaußenmaß gefälzt	985×1860	985×1985	985×2110	985×2235	1110×1860	1110×1985	1110×2110	1110×2235	1235×1860	1235×1985	1235×2110	1235×2235
3 Türblattaußenmaß stumpf	959×1847	959×1972	959×2097	959×2222	1084×1847	1084×1972	1084×2097	1084×2222	1209×1847	1209×1972	1209×2097	1209×2222
4 Türblattfalzmaß	959×1847	959×1972	959×2097	959×2222	1084×1847	1084×1972	1084×2097	1084×2222	1209×1847	1209×1972	1209×2097	1209×2222
5 Lichtes Durchgangsmaß	939×1842	939×1967	939×2092	939×2217	1064×1842	1064×1967	1064×2092	1064×2217	1189×1842	1189×1967	1189×2092	1189×2217
6 Zargenfalzmaß	966×1856	966×1981	966×2106	966×2231	1091×1856	1091×1981	1091×2106	1091×2231	1216×1856	1216×1981	1216×2106	1216×2231
7 Futteraußenmaß	989×1867	989×1992	989×2117	989×2242	1114×1867	1114×1992	1114×2117	1114×2242	1239×1867	1239×1992	1239×2117	1239×2242
8 Bekleidungsaußenmaß	1086×1916	1086×2041	1086×2166	1086×2291	1211×1916	1211×2041	1211×2166	1211×2291	1336×1916	1336×2041	1336×2166	1336×2291
9 Oberkante Fertigfußboden												

* Hier sind ggfls. Stemmarbeiten für die Beschläge erforderlich!

Stahlzarge VarioFix



Elegante Formgebung

Hohe Widerstandsfähigkeit und elegante Formgebung ohne sichtbaren Umbug, kombiniert mit dem Montageprinzip der Holzzarge, bietet nur die VarioFix Stahlzarge. Neben der einfachen Montage punktet die Stahlfutterzarge auch in den Bereichen Langlebigkeit und Design.

- 20 % günstiger als herkömmliche zweischalige Zargen
- Maulweitenverstellung nicht im nach außen sichtbaren Bereich
- ohne erkennbare Gehrungsschnitte im Eckbereich
- für stumpfe oder gefälzte Türblätter
- Wandtoleranz bis 20 mm möglich
- bis 50 kg Türblattgewicht (> 50 kg bis 80 kg mit zusätzlichen Adaptertaschen bzw. Tütungslöchern)



Renovierungszarge

Bei vorhandenen Stahlzargen bietet die Renovierungszarge die Möglichkeit, Holztüren mit passender Holzzarge einzubauen. Für Wandstärken von 75 bis 580 mm kann die Zarge im Renovierungsfall eingesetzt werden. Durch den Verstellbereich von 20 mm sind Wandtoleranzen einfach angepasst.



Blend- und Blockrahmen

Sollen Wandbekleidungen flächenbündig mit dem Türblatt ausgeführt werden, kommt häufig eine Blockzarge, auch Blockrahmen genannt, zum Einsatz. Bei geringen Wandstärken oder speziellen Wandanschlüssen eignet sich häufig der Einsatz von Blendrahmen.



r3 Kante

Was kann die neue r3 Kante?

Modernste Fertigungstechnik ermöglicht es, Steinau Zargen mit einem optimalen 3 mm Kantenradius formschön herzustellen. Die Steinau Postforming-Technologie schafft somit die perfekte r3 Kante ohne störende Materialabschlüsse.

- perfekte Form mit 3 mm Kantenradius
- Bekleidungsbreiten in 60 mm, 80 mm und 100 mm
- Wandabkantungen in 16 mm und 23 mm
- formschöne Rundkante durch hochwertiges Grundmaterial
- stabiles 25 mm Futterbrett mit 3 mm Kantenradius
- stoß- und kratzfest
- fugenloser Kantenabschluss

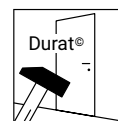
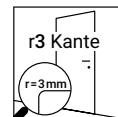

Durchschnittlich 48 % stoßfester als geprüfte CPL-Oberflächen namhafter Hersteller.

Bänder und Schlösser

Stumpfe Ausführung



Magnetfallenschloss
(optional)



Gefälzte Ausführung



Standardschloss,
Klasse 1



1 3-teiliges Rollenband
V 7888 WF 3D (optional)



2 Verdeckt liegendes 3D-Band
DX101 (optional)



3 Verdeckt liegendes Euroband



1 2-teiliges Band V 3420 WF (serienmäßig)



2 3D-Band VX 160-18 (optional)



3 3-teiliges Band V 4426 WF (optional)



4 Verdeckt liegendes Band Pivota
FX 2 60 3D (optional)

Schiebetüren

Raumwunder

Schiebetürelemente, ob ein- oder zweiflügelig ausgeführt, ermöglichen eine besondere Raumökonomie. Stellen sie doch den sonst zum Öffnen der Tür notwendigen Türraum als Nutzfläche zur Verfügung. In stark frequentierten Kernbereichen der Wohnung wie Küche, Flur oder auch hin zu Vorratsräumen schaffen Sie sich mit Schiebetürelementen neue Bewegungs- und Räumlichkeiten.

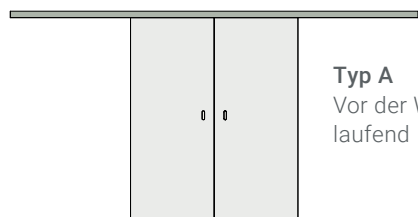

Typ A
Vor der Wand
laufend

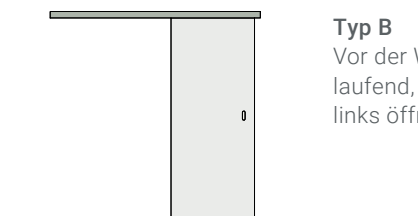

Typ B
Vor der Wand
laufend, nach
links öffnend

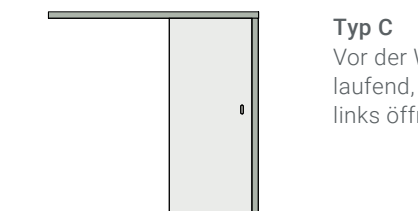

Typ C
Vor der Wand
laufend, nach
links öffnend

Vor der Wand laufend

Zarge, Laufschieneverkleidung und Türblatt bilden zusammen eine harmonische Einheit und sind in Durat®, Lack oder Echtholz erhältlich.

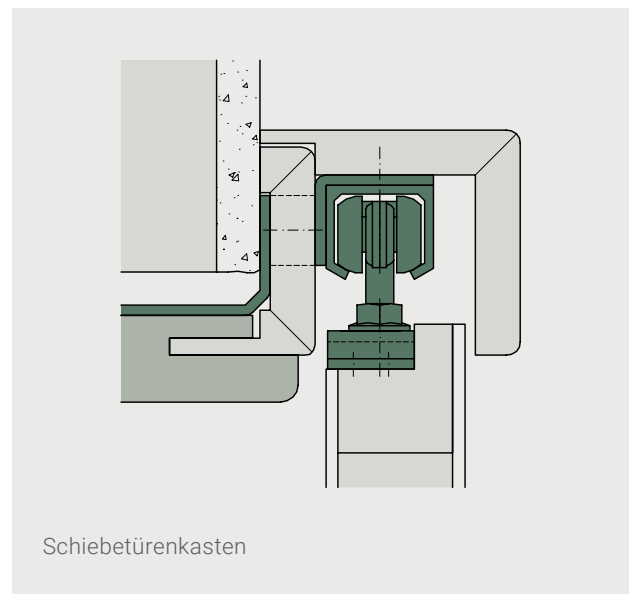

Schiebetürenkasten

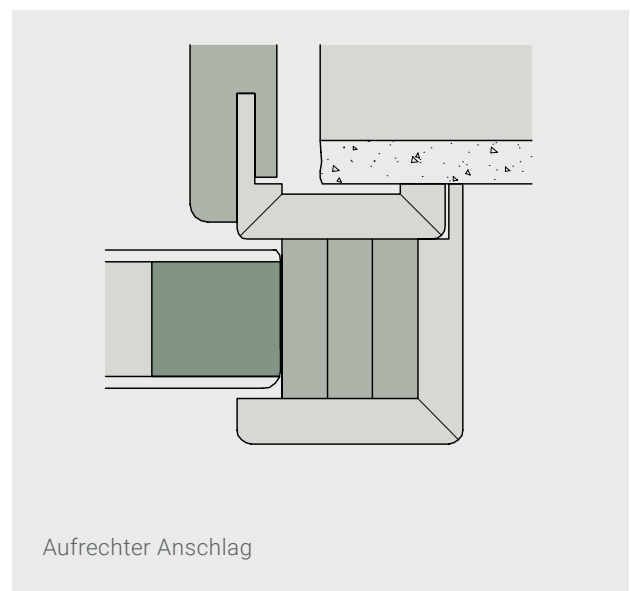

Aufrechter Anschlag



In der Wand laufend

Das Türblatt wird in eine bauseitige Türtasche in der Wand eingeschoben, die Zarge verkleidet die Wandöffnung komplett. Optional mit Abdeckleisten bei durchgehendem Sturz. Erhältlich in Durat®, Lack oder Echtholz.

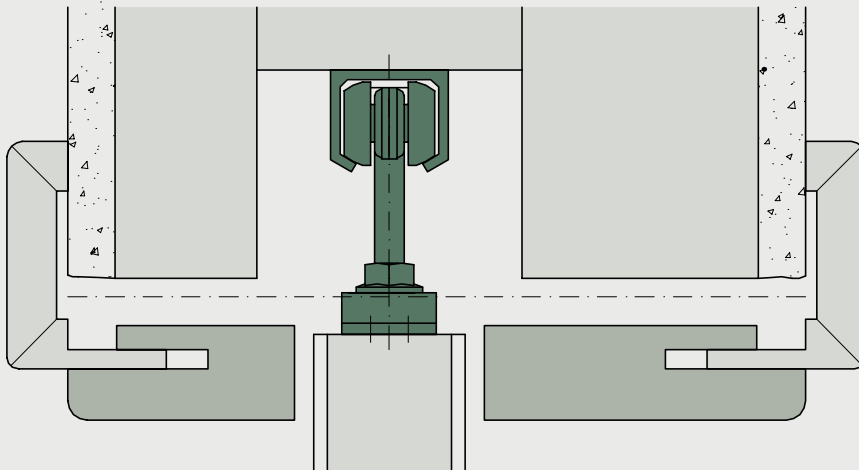

Abgesetzter Sturz

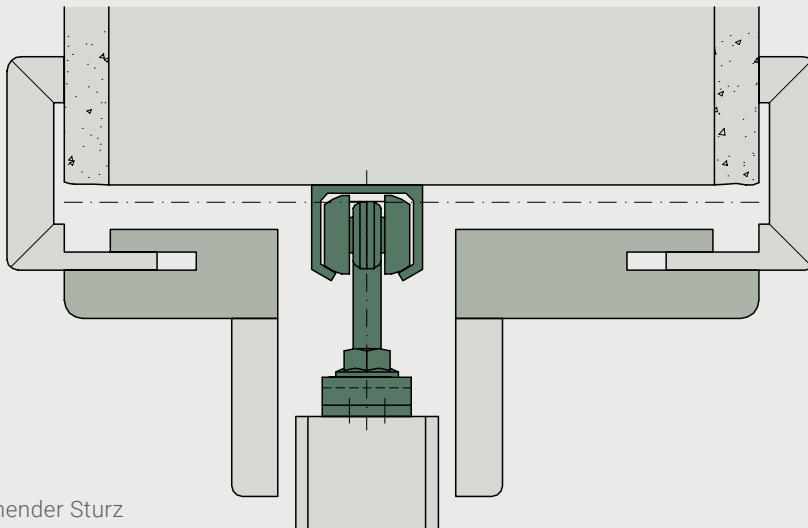

Durchgehender Sturz

Schiebetüren

Schiebetürbeschlag

Schlank und kompakt, in Kombination mit Holz- oder Ganzglastüren, fügt sich unser Schiebetürbeschlag in den anspruchsvollen Wohnbereich ein und wertet diesen durch seine puristische, klare Formensprache deutlich auf.

SlideCompact





Slide Compact mit
seitlichem Anschlag



Schiebetürsystem
Typ C



Schiebetürsystem
InsysCompact,
in der Wand laufend

Schiebetüren

Griffstangen



Basic
Griffstangenpaar
rund
400, 600, 1.000,
1.600 mm



U-Grip
Griffstangenpaar
rund
325, 925, 1.225 mm



U-Grip
Griffstangenpaar
eckig
325, 925, 1.225 mm



Basic
Griffstangenpaar
eckig
500 mm



Combi
Griffstangen-/
Griffplattenpaar
400, 600 mm



Flat
Griffplattenpaar
200, 400 mm

Griffmuscheln



Norma 3657 UV/BB/PZ/WC



FSB 4251 rechteckig
offen / geschlossen



FSB 4250 oval
offen / geschlossen



Designgriffmuschel
3648 rechteckig /
3649 oval offen



FSB 4253
quadratisch offen /
geschlossen



FSB 4252 rund
offen / geschlossen



Griffmuschel 6402
rund aufliegend



Griffmuschel Rondell
3658 flächenbündig

Steinau Wohnraumtüren

Trend
FarbeSchiebetürsystem
SlideCompact,
schwarz matt

black.edition

Schwarz ist Trend im Interior Bereich. Besonders im Küchen- und Badbereich dominieren dunkle Farbtöne mit schwarzen Akzenten. Aber auch weiße Flächen mit schwarzen Details als Kontrast sind sehr beliebt. Das Thema finden wir so spannend, dass wir die TopSeller im Beschlagbereich in edlem mattschwarz umgesetzt haben.

Griffe

Flat Griffplattenpaar
400 mm, schwarz mattNorma Griffmuschel
3657 UV, schwarz matt

Drückergarnituren

Linea
Rosette rund
schwarz mattKaree
Rosette eckig
schwarz mattLinea
Flachrosette rund
schwarz mattKaree
Flachrosette eckig
schwarz matt

Alle Beschläge aus der Serie black.edition werden ausschließlich mit Magnetfallenschlössern angeboten. Das Zubehörset für Holztüren enthält neben dem Schloss und dem Magnetfallenschließblech in schwarz matt auch die entsprechenden Bandaufnahmen in schwarz matt.

Drückergarnituren

Als sichtbares Element der Türansicht trägt der Türdrücker zum Gesamteindruck bei. Steinau bietet Ihnen verschiedene Ausführungen.



Linea*
Rosette rund,
Edelstahl matt



Basica 2*
Rosette rund,
Edelstahl matt



Basica 3*
Rosette rund,
Edelstahl matt



Luba*
Rosette rund,
Edelstahl matt



Dee*
Rosette rund,
Edelstahl matt



Apart*
Rosette rund,
Edelstahl matt



Selecta*
Rosette rund,
Edelstahl matt/
poliert



Indra*
Rosette rund,
Edelstahl matt/
poliert



Lilet
Rosette rund,
Glanzchrom/
Griff Porzellan weiß



Linea
Flachrosette rund,
Edelstahl matt



Linea
Flachrosette rund,
Edelstahl poliert



Indra
Flachrosette rund,
Edelstahl matt/
poliert



Quadriga
Rosette eckig,
Edelstahl matt



Karee
Rosette eckig,
Edelstahl matt



Linea
Flachrosette eckig,
Edelstahl matt



Dee
Flachrosette eckig,
Edelstahl matt



Graphica
Flachrosette eckig,
Edelstahl matt



Graphica
Rosette eckig,
Edelstahl poliert

Planar – flächenbündige Rosette

Türblätter mit Steinau Planar werden vormontiert ausgeliefert, Rosetten und Schlösser sind bereits ab Werk eingebaut. Bei der Montage braucht lediglich das Drückerpaar mit Vierkant aufgesetzt werden, Madenschrauben festziehen – fertig.

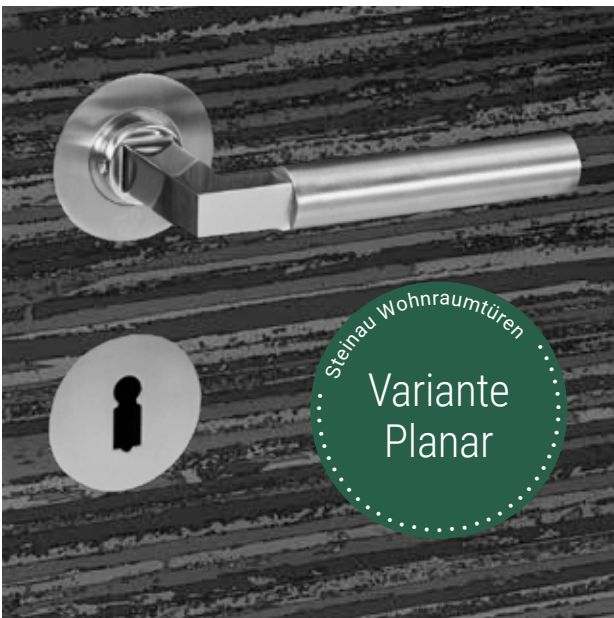

Contra*, Rosette rund, Edelstahl matt



* auch als Planar erhältlich

Windfangelemente



Blockrahmen mit Seitenteil
Friesa 1

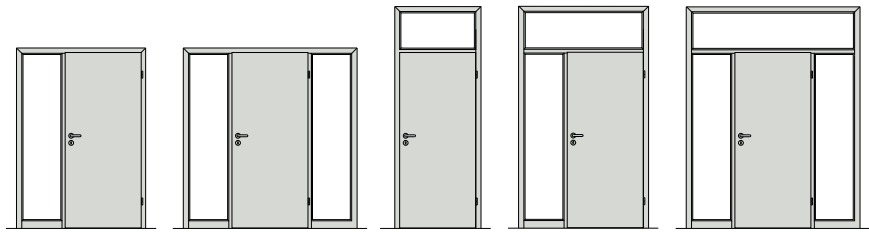

Einführung

Variantenreich

Windfangelemente finden ihren Einsatz in Wohnräumen, aber auch als Abschluss zum Flur. Fünf Varianten geben Spielraum, große Öffnungen stilvoll zu schließen. Durch den Einsatz von Seitenteilen und Oberlichtern schaffen sie, besonders in fensterlosen Bereichen, das Plus an Licht. Zusätzlich bietet der Einsatz von unterschiedlichen Glasdesigns die Möglichkeit, sich zu mehr Offenheit oder mehr Geschlossenheit im Raum zu entscheiden. Windfangelemente bieten Funktionalität und sehen toll aus.

Basic



Concept



Classic



Glas

WAT

Formzarge mit Seitenteil und Oberlicht:
Durat® Decastello quer | Struktur

Formzarge mit Seitenteil:
Durat® Nussbaum | Struktur, Zarge Durat Weißlack Dekor,
Schloss mit Rollenschnäpper

Technik

Oberflächen

Durat®

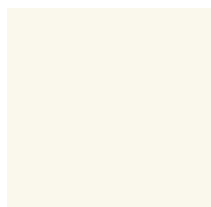

Weißlack Dekor
(ähnl. RAL 9016)

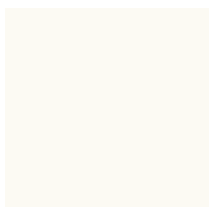

Weiß Bütte

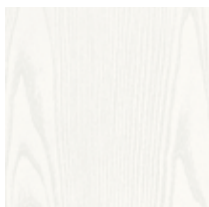

Esche weiß

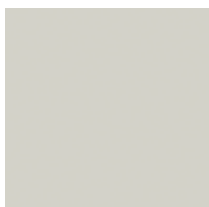

Grau Bütte

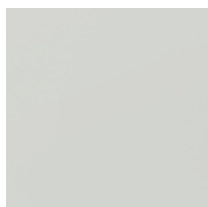

Grau (ähnl. RAL 7035)



Lakeland Akazie



Laval Ahorn



Buche



Pino weiß



Lärche lasiert |
L-Struktur



Eiche lasiert | L-Struktur

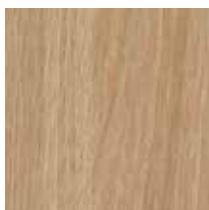

Eiche pur | Struktur



Eiche pur quer | Struktur



Eiche gehobelt | Struktur



Eiche gehobelt quer |
Struktur

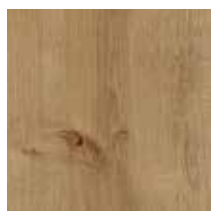

Asteiche | Struktur



Asteiche quer | Struktur



Eiche grau | Struktur

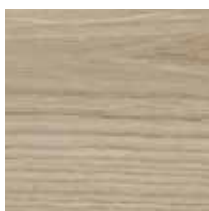

Eiche grau quer |
Struktur



Eiche antik | Struktur



Nussbaum | Struktur

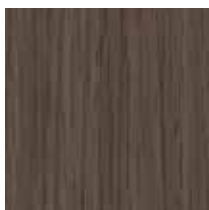

Decastello | Struktur



Decastello quer |
Struktur

Echtholz furniere



Canadisch Ahorn



Canadisch Ahorn quer



Esche



Limba



Bergeiche



Eiche Amerikanisch

Eiche Amerikanisch
quer

Buche

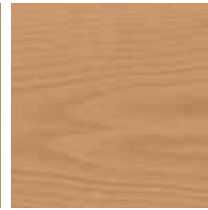

Buche quer



Eiche astig



Eiche astig quer



Almeiche Mattlack

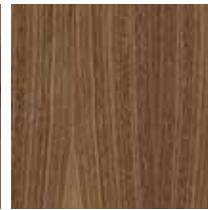
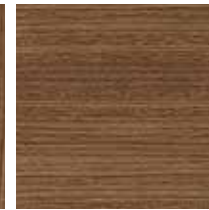

Altholz Eiche geölt

Nussbaum
AmerikanischNussbaum
Amerikanisch quer

Eiche gebeizt KP43



Macore



Mahagoni

Die Farben der abgebildeten Produkte dieser Publikation können reproduktionsbedingt vom Original abweichen. Änderungen und Irrtümer behalten wir uns vor.

Oberflächen

Echtlack

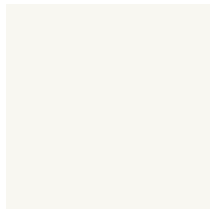

Weiß (ähnli. RAL 9016)

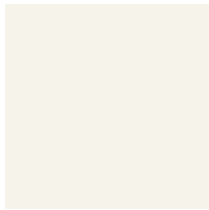

Weiß (ähnli. RAL 9010)

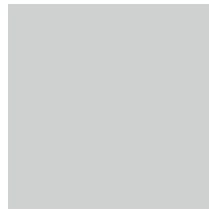

Grau (ähnli. RAL 7035)

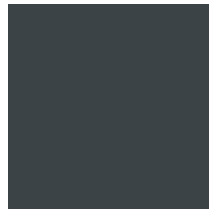

Anthrazit
(ähnli. RAL 7016)



RAL nach Wunsch

Versio

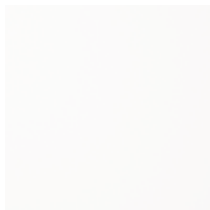

Ultramatt weiß



Ultramatt grau



Ultramatt taupe



Ultramatt anthrazit



Hochglänzend weiß



Hochglänzend grau



Hochglänzend taupe



Hochglänzend anthrazit



Strukturiert weiß



Strukturiert grau



Strukturiert taupe



Strukturiert anthrazit

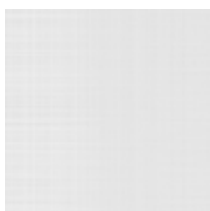

Cotton like weiß



Cotton like grau

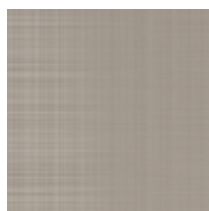

Cotton like taupe

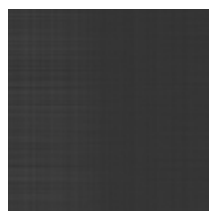

Cotton like anthrazit

Die Farben der abgebildeten Produkte dieser Publikation können reproduktionsbedingt vom Original abweichen. Änderungen und Irrtümer behalten wir uns vor.

Lichtausschnittverglasung

Design



Artista klar



Chinchilla weiß

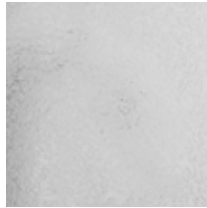

Eisblumenglas weiß

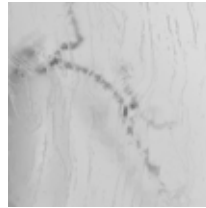

Gotthik weiß



Pavé weiß



Mastercarré

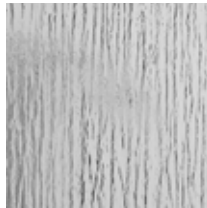

Silvit 178 weiß



Uadi weiß



VSG Clear



VSG Clear white



Clear Grey



Dark Grey



Clear Bronze

SignumSatin 15/10 |
GS035 Clear / Clear
white, Motiv klarSignumSatin 15/10 |
GS035 Clear / Clear
white, Motiv matt

Oberflächenausführungen

	Basic	Concept										Classic				
		Versio	Cava	Signum	Alesa	Accura	Tarsio	Sueno	Sueno F	Smart	Smart F	Lacuna	Friesa	Piano	Kontur	Landhaus

Durat®

Weißlack Dekor (ähnl. 9016)	•		•		•	•			•		•			•**			•
Weiß Bütte	•				•	•			•		•						
Pino weiß	•				•	•			•		•						
Esche weiß	•				•	•			•		•						•
Grau Bütte	•				•	•			•		•						
Laval Ahorn	•				•	•			•		•						
Buche	•				•	•			•		•						•
Lakeland Akazie	•				•	•			•		•						•
Grau (ähnl. RAL 7035)	•				•	•			•		•						•
Asteiche Struktur	•				•	•			•		•						•
Asteiche quer Struktur	•				•	•			•		•						•
Eiche gehobelt Struktur	•				•	•			•		•						•
Eiche gehobelt quer Struktur	•				•	•			•		•						•
Eiche pur Struktur	•				•	•			•		•						•
Eiche pur quer Struktur	•				•	•			•		•						•
Eiche grau Struktur	•				•	•			•		•						•
Eiche grau quer Struktur	•				•	•			•		•						•
Decastello Struktur	•				•	•			•		•						
Decastello quer Struktur	•				•	•			•		•						
Nussbaum Struktur	•				•	•			•		•						
Eiche lasiert L-Struktur	•				•				•		•						•
Lärche lasiert L-Struktur	•				•				•		•						•
Eiche antik Struktur	•				•	•			•		•						•

Echtholzfuerniere

Canadisch Ahorn	•							•		•		•*					
Canadisch Ahorn quer	•							•		•		•*					
Eiche Amerikanisch	•							•		•		•*					
Eiche Amerikanisch quer	•							•		•		•*					
Buche	•							•		•		•*					
Buche quer	•							•		•		•*					
Eiche astig	•							•		•		•*					
Eiche astig quer	•							•		•		•*					
Nussbaum Amerikanisch	•							•		•		•*					
Nussbaum Amerikanisch quer	•							•		•		•*					
Mahagoni	•									•		•*					
Eiche gebeizt KP4	•																
Streichfähig Limba	•																
Almeiche Mattlack	•																
Almeiche Mattlack quer	•																
Altholz Eiche geölt	•																
Altholz Eiche geölt quer	•																
Bergeiche	•																
Bergeiche quer	•																
Esche	•																
Esche quer	•																
Limba	•																
Limba quer	•																
Macore	•																
Macore quer	•																

Echtlack

Weiß (ähnl. RAL 9016)	•			•	•	•			•		•		•		•	•	•
Weiß (ähnl. RAL 9010)	•			•	•	•			•		•		•		•	•	•
Grau (ähnl. RAL 7035)	•			•	•	•			•		•		•		•	•	•
Anthrazit (ähnl. RAL 7016)	•			•	•	•			•		•		•		•	•	•
RAL nach Wunsch	•			•	•	•			•		•		•		•	•	•

Versio

Ultramatt weiß (ähnl. RAL 9016)		•			•												
Ultramatt grau (ähnl. RAL 7035)		•			•												
Ultramatt taupe (ähnl. RAL 7048)		•			•												
Ultramatt anthrazit (ähnl. RAL 7016)		•			•												
Hochglänzend weiß		•															
Hochglänzend grau		•															
Hochglänzend taupe		•															
Hochglänzend anthrazit		•															
Strukturiert weiß		•															
Strukturiert grau		•															
Strukturiert taupe		•															
Strukturiert anthrazit		•															
Cotton like weiß		•															
Cotton like grau		•															
Cotton like taupe		•															
Cotton like anthrazit		•															

* Nur Smart 1 mit vertikalem Glas | ** CPL-Oberfläche
 Weitere Oberflächenausführungen, HPL-Oberflächen, Sonderfarben (RAL Töne, seidenmatt) auf Anfrage.

Türenvorteile



01 Durat® Oberfläche
Durchschnittlich 48% stoßfester als geprüfte CPL-Oberflächen namhafter Hersteller. Sehr robust und hoch strapazierfähig.



02 Rahmenverstärkung
Hohe Stabilität durch eine max. 80 mm Vollspan-Rahmenverstärkung.



03 4Protect Kante
3-seitiger Kantenschutz in 0,8 mm ABS bei allen Unidekoren, hohe Schlag-, Abrieb- und Kratzfestigkeit. Nahezu fugenloser Kantenschluss.



04 Verpackung
Hochfeste Kartonagenverpackung, maximaler Schutz der Tür durch komplett umfassende Verpackung.

Zargenvorteile



01 r3 Kante
Optimaler 3 mm Kantenradius ohne störende Materialabschlüsse durch modernste Fertigungstechnik.



02 MDF
Ebenmäßige Kantenrundung ohne Abzeichnung von Spänen durch hochwertiges MDF-Bekleidungs-material.



03 Wandabkantung
Dezente Wandabkantung im Standard 16 mm.



04 Bekleidung
Bekleidungsbreiten in 60 mm, 80 mm und 100 mm.



05 Schraubverbinder
Nahezu fugenlose Bekleidungsgehung durch gut nachjustierbare Vollmetall-Schraubverbinder mit direkter Druckverteilung auf die Verbindungsflächen. Keine sichtbaren Bohrlöcher in der Bekleidung.



06 Eckverbinder
Gut nachjustierbare und stabile Eckverbindung mit Schrauben und farbigen Futterverbindern. Hohe Standfestigkeit der Eckverbindung direkt nach dem Zargenzusammenbau.



07 Hybridbandtasche
Hohe Passgenauigkeit durch verstärkte Metall-Kunststoffaufnahme, 80 kg Tragkraft durch stabile Metallbandtasche. Durch Verschraubung mit der Wand Erreichung der Beanspruchungsgruppe S. Optimale Kraftübertragung durch Torx 25-Schraube.



08 Melaminharz
Rückseitige Melaminharzbeschichtung des Futterbretts verhindert die Feuchtigkeitsaufnahme aus der Wand.



09 Futterbrett
Hohe Stabilität und kein Verwinden der Zarge durch 25 mm starkes Futterbrett.



10 Dichtung
Dauerhaft leises Schließen und gute Dichtungseigenschaften durch Mehrkammer-Aufbau des Dichtungsprofils. Optimale Überdeckung im Dichtungsbereich durch 13,5 mm Falzbreite.



11 Schließblech
Mehr Sicherheit durch zusätzlich rückseitige Verschraubung des Schließblechs und hochwertige Optik durch bewegliche Hinterfütterung für zweitourige Schließung im bündig eingebrachten Schließblech.



12 Verpackung
Transportsicherheit durch hochfest geschützte Zargenkomponenten und eine hochfeste Kartonagenverpackung. Leichtes Öffnen durch integrierten Aufreißfaden.



*Ihr Bauelemente-Partner.
Kompetent, schnell, zuverlässig.
Überall in Deutschland.*

STEINAU KG

Im Ohl 14 b
59757 Arnsberg-Neheim

NIEDERLASSUNG ARNSBERG

Im Ohl 14 b
59757 Arnsberg-Neheim

NIEDERLASSUNG BERLIN

Ahornstraße 7
Gewerbegebiet an der B 101
14959 Trebbin-Thyrow

NIEDERLASSUNG FRANKFURT

Neuweg 6
64521 Groß-Gerau - OT Dornberg

NIEDERLASSUNG GOTHA

Am Marbach 2
Gewerbegebiet
99869 Tüttleben

NIEDERLASSUNG HAMBURG

Storchenweg 13
Gewerbegebiet Ost
21217 Seevetal-Meckelfeld

NIEDERLASSUNG KOBLENZ

Lohmannstraße 23
Gewerbepark an der B 9
(Abf. Andernach Süd)
56626 Andernach

NIEDERLASSUNG LEIPZIG

Am Stockweg 6
04668 Grimma

NIEDERLASSUNG MÜNCHEN

Gewerbering 9
82140 Olching

NIEDERLASSUNG NÜRNBERG

Weinhütten 8
91330 Eggolsheim

NIEDERLASSUNG STUTTGART

Mühlbachstraße 4
71522 Backnang-Waldrems

NIEDERLASSUNG WÜLFRAITH

Fortunastraße 4
Gewerbegebiet Fliethe
42489 Wülfrath

